

Four

QUEL FOUR.COM



Chère Cliente, Cher Client,

Vous venez d'acquérir un four **BRANDT** et nous vous en remercions.

Nous avons mis dans cet appareil toute notre passion, notre savoir-faire pour qu'il réponde au mieux à vos besoins. Innovant, performant, nous l'avons conçu pour qu'il soit aussi toujours facile à utiliser.

Vous trouverez également dans la gamme des produits **BRANDT**, un vaste choix de fours, de fours à micro-ondes, tables de cuisson, de cuisinières, de lave-vaisselle, de lave-linge, de sèche-linge, de réfrigérateurs et congélateurs que vous pourrez coordonner à votre nouvelle hotte **BRANDT**.

Bien entendu, dans un souci permanent de satisfaire le mieux possible vos exigences vis à vis de nos produits, notre service consommateurs est à votre disposition et à votre écoute pour répondre à toutes vos questions ou suggestions (coordonnées à la fin de ce livret).

Et connectez-vous à l'iss sur notre site www.brandt.com où vous trouverez tous nos produits, ainsi que des informations utiles et complémentaires.

BRANDT

www.brandt.com

Dans le souci d'une amélioration constante de nos produits, nous nous réservons le droit d'apporter à leurs caractéristiques techniques, fonctionnelles ou esthétiques toutes modifications liées à leur évolution.



Important :

Avant de mettre votre appareil en marche, veuillez lire attentivement ce guide d'installation et d'utilisation afin de vous familiariser plus rapidement avec son fonctionnement.

| | |
|--|----|
| 1 / A L'ATTENTION DE L'UTILISATEUR | |
| • Consignes de sécurité _____ | 04 |
| • Environnement _____ | 05 |
| 2 / INSTALLATION DE VOTRE APPAREIL | |
| • Choix de l'emplacement _____ | 06 |
| • Encastrement _____ | 06 |
| • Raccordement électrique _____ | 07 |
| 3 / DESCRIPTION DE VOTRE APPAREIL | |
| • Présentation de votre four _____ | 09 |
| • Description des accessoires _____ | 10 |
| • Description de votre programmeur _____ | 12 |
| 4 / UTILISATION DE VOTRE APPAREIL | |
| • Utilisation du programmeur _____ | 13 |
| Comment régler l'heure _____ | 13 |
| ◦ Comment modifier l'heure _____ | 13 |
| ◦ Cuisson immédiate _____ | 13 |
| ◦ Cuisson programmée _____ | 15 |
| ◦ Utilisation de la fonction minuterie _____ | 17 |
| 5 / LES MODES DE CUISSON DU FOUR _____ | 18 |
| 6 / ENTRETIEN ET NETTOYAGE DE VOTRE APPAREIL | |
| • Nettoyage de la surface extérieure _____ | 20 |
| • Changement des parois catalytiques _____ | 21 |
| 7 / ANOMALIES DE FONCTIONNEMENT _____ | 22 |
| • Changement de l'ampoule _____ | 23 |
| 8 / SERVICE APRES-VENTE | |
| • Interventions _____ | 24 |
| • Relations consommateurs _____ | 24 |



Important

Conservez cette notice d'utilisation avec votre appareil. Si l'appareil devait être vendu ou cédé à une autre personne, assurez-vous que la notice d'utilisation l'accompagne. Merci de prendre connaissance de ces conseils avant d'installer et d'utiliser votre appareil. Ils ont été rédigés pour votre sécurité et celle d'autrui.

• CONSIGNES DE SÉCURITÉ

– Cet appareil a été conçu pour être utilisé par des particuliers dans leur lieu d'habitation. Il est destiné exclusivement à la cuisson des denrées alimentaires. Ce four ne contient aucun composant à base d'amiante.

– Cet appareil doit être utilisé par des adultes. Veillez à ce que les enfants n'y touchent pas et ne l'utilisent pas comme un jouet. Assurez-vous qu'ils ne manipulent pas les commandes de l'appareil.

– A la réception de l'appareil, déballez-le ou faites le déballer immédiatement. Vérifiez son aspect général. Faites les éventuelles réserves par écrit sur le bon de livraison dont vous gardez un exemplaire.

– Votre appareil est destiné à un usage domestique normal. Ne l'utilisez pas à des fins commerciales ou industrielles ou pour d'autres buts que celui pour lequel il a été conçu.

– Ne modifiez pas ou n'essayez pas de modifier les caractéristiques de cet appareil. Cela représenterait un danger pour vous.

– Eloignez les jeunes enfants de l'appareil pendant son fonctionnement. Vous éviterez ainsi qu'ils se brûlent en renversant un récipient de cuisson. De plus la façade de votre appareil est chaude pendant l'utilisation.

– Ne tirez jamais votre appareil par la poignée de la porte.

– Avant d'utiliser votre four pour la première fois, chauffez le à vide pendant 15 minutes environ. Assurez-vous que la pièce est suffisamment aérée. Vous constaterez peut être une odeur particulière ou un petit dégagement de fumée. Tout ceci est normal.

– Lors de la cuisson, assurez-vous que la porte de votre four est bien fermée afin que le

joint d'étanchéité remplisse correctement sa fonction.

– Lors de son utilisation, l'appareil devient chaud. Ne touchez pas les éléments chauffants situés à l'intérieur du four. Vous risqueriez de graves brûlures.

– En enfournant ou en sortant vos plats du four, n'approchez pas vos mains des éléments chauffants supérieurs, utilisez des gants thermiques de cuisine.

– Après une cuisson, ne prenez pas à main nue la casserolierie (grille, tournebroche,...),

– Ne placez jamais de papier d'aluminium directement en contact avec la sole (voir chapitre description de votre four), la chaleur accumulée pourrait entraîner une détérioration de l'émail.

– Sur la porte ouverte du four, ne posez pas de char (es lourdes, et assurez vous qu'un enfant ne puisse ni monter ni s'asseoir.

– Pour éviter d'endommager les commandes de votre appareil, ne laissez pas la porte ouverte lorsqu'il est en fonctionnement ou encore chaud.

– Pour toute intervention de nettoyage dans la cavité du four, le four doit être arrêté.

– Une utilisation intensive et prolongée de l'appareil peut nécessiter une aération supplémentaire en ouvrant la fenêtre ou en augmentant la puissance de la ventilation mécanique.

– En plus des accessoires fournis avec votre four, n'utilisez que des plats résistants à de hautes températures (suivez les instructions des fabricants).

– Après utilisation de votre four, assurez-vous que toutes les commandes se trouvent sur la position arrêté.

– N'utilisez jamais d'appareils à vapeur ou à haute pression pour nettoyer le four (exigences relatives à la sécurité électrique).

– Pour votre sécurité, votre four est équipé d'un ARRÊT AUTOMATIQUE, si par mégarde vous oubliez d'éteindre votre four. Après 10 heures de fonctionnement, la fonction AS (Automatique Stop) s'active et votre four s'arrête de chauffer. AS s'affiche à la place de l'heure et une série de 2 bips successifs est émise pendant un certain temps.

• **RESPECT DE L'ENVIRONNEMENT**

– Les matériaux d'emballage de cet appareil sont recyclables. Participez à leur recyclage et contribuez ainsi à la protection de l'environnement en les déposant dans les conteneurs municipaux prévus à cet effet.

– Votre appareil contient également de nombreux matériaux recyclables. Il est donc marqué de ce logo afin de vous indiquer que les appareils usagés ne doivent pas être mélangés avec d'autres déchets. Le recyclage des appareils qu'organise votre fabricant sera ainsi réalisé dans les meilleures conditions, conformément à la directive européenne 2002/96/CE sur les déchets d'équipements électriques et électroniques. Adressez vous à votre mairie ou à votre revendeur pour connaître les points de collecte des appareils usagés les plus proches de votre domicile.



– Nous vous remercions pour votre collaboration à la protection de l'environnement.



Attention

L'installation est réservée aux installateurs et techniciens qualifiés.

Cet appareil est conforme aux directives européennes suivantes :

- Directive Basse Tension 73/23/CEE modifiée par la directive 93/68/CEE pour l'apposition du marquage CE.
- Directive Compatibilité Electromagnétique 89/333/CEE modifiée par la directive 93/68/CEE pour l'apposition du marquage CE.
- Règlement CE n° 1935/2004 concernant les matériaux et objet destinés à entrer en contact avec des denrées alimentaires.

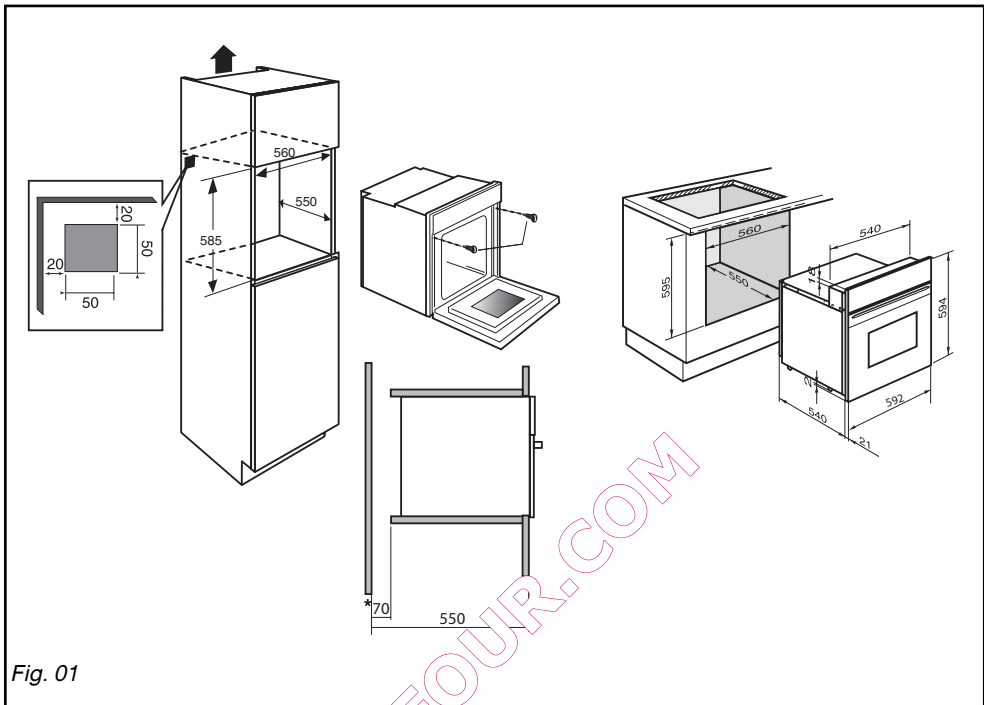

Fig. 01

• CHOIX DE L'EMPLACEMENT

Les schémas ci-dessus déterminent les cotes d'un meuble qui permettra de recevoir votre four.

Le four peut indifféremment être installé sous un plan de travail ou dans un meuble en colonne (ouvert* ou fermé) ayant les dimensions d'encastrement adaptées (voir schéma ci-contre).

Votre four possède une circulation d'air optimisée qui permet d'obtenir des résultats de cuisson et de nettoyage remarquables en respectant les éléments suivants :

- Centrez le four dans le meuble de façon à garantir une distance mini de 5 mm avec le meuble voisin.
- La matière du meuble d'encastrement ou le revêtement de celui-ci doit résister à la chaleur.
- Pour plus de stabilité, fixez le four dans le

meuble par 2 vis au travers des trous prévus à cet effet sur les montants latéraux (fig.1).

• ENCASTREMENT

Pour ce faire :

- 1) Retirez les cache vis en caoutchouc pour accéder aux trous de fixation.
- 2) Effectuez un trou de \varnothing 2 mm dans la paroi du meuble pour éviter l'éclatement du bois.
- 3) Fixez le four avec les 2 vis.
- 4) Remettez les cache vis en caoutchouc (ceux-ci servent également à amortir la fermeture de la porte du four).

(*) si le meuble est ouvert, son ouverture doit être de 70 mm (maxi).



Conseil

Pour être assuré d'avoir une installation conforme, n'hésitez pas à faire appel à un spécialiste électroménager.

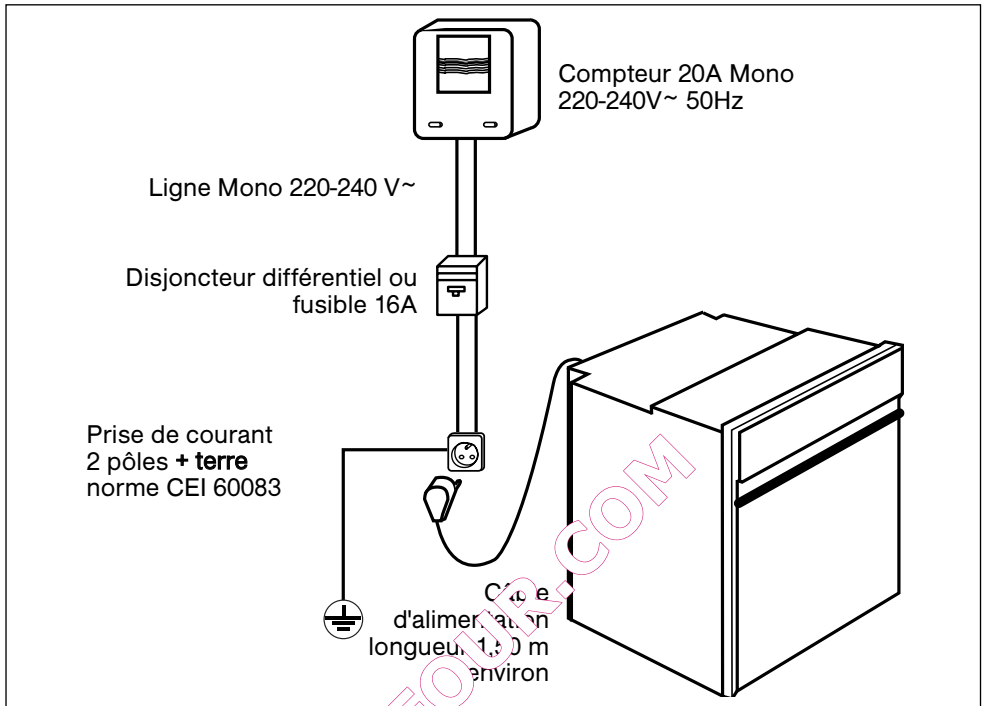

• RACCORDEMENT ELECTRIQUE

La sécurité électrique doit être assurée par un encastrement correct. Lors de l'encastrement et des opérations d'entretien, l'appareil doit être débranché du réseau électrique, les fusibles doivent être coupés ou retirés.

Le raccordement électrique est à réaliser avant la mise en place de l'appareil dans le meuble.

Vérifiez que :

- la puissance de l'installation est suffisante,
- les lignes d'alimentation sont en bon état,
- le diamètre des fils est conforme aux règles d'installation.

Votre four doit être branché avec un cordon d'alimentation (normalisé) à 3 conducteurs de 1,5mm² (1ph + 1N + terre) qui doivent être raccordés sur réseau 220-240V~ monophasé par l'intermédiaire d'une prise de courant 1ph + 1 neutre + terre normalisée CEI 60083 ou d'un dispositif à coupure omnipolaire conformément aux règles d'installation.

⚠ Attention

Le fil de protection (vert-jaune) est relié à la borne  de l'appareil et doit être relié à la terre de l'installation.

Il est nécessaire de permettre la déconnexion de l'appareil du réseau d'alimentation après installation.

La déconnexion peut être obtenue en prévoyant une fiche de prise de courant accessible ou en incorporant un interrupteur dans les canalisations fixes conformément aux règles d'installation.

Le fusible de l'installation doit être de 16 ampères.

Si le câble d'alimentation est endommagé, il doit être remplacé par le fabricant, son service après-vente ou des personnes de qualification similaire afin d'éviter un danger.



Attention

Notre responsabilité ne saurait être engagée en cas d'accident ou d'incident consécutif à une mise à la terre inexistante, défectueuse ou incorrecte.

Si l'installation électrique de votre habitation nécessite une modification pour le branchement de votre appareil, faites appel à un électricien qualifié.

Si le four présente une quelconque anomalie, débranchez l'appareil ou enlevez le fusible correspondant à la ligne de branchement du four.

QUEL FOUR.COM

• **PRESENTATION DE VOTRE FOUR**

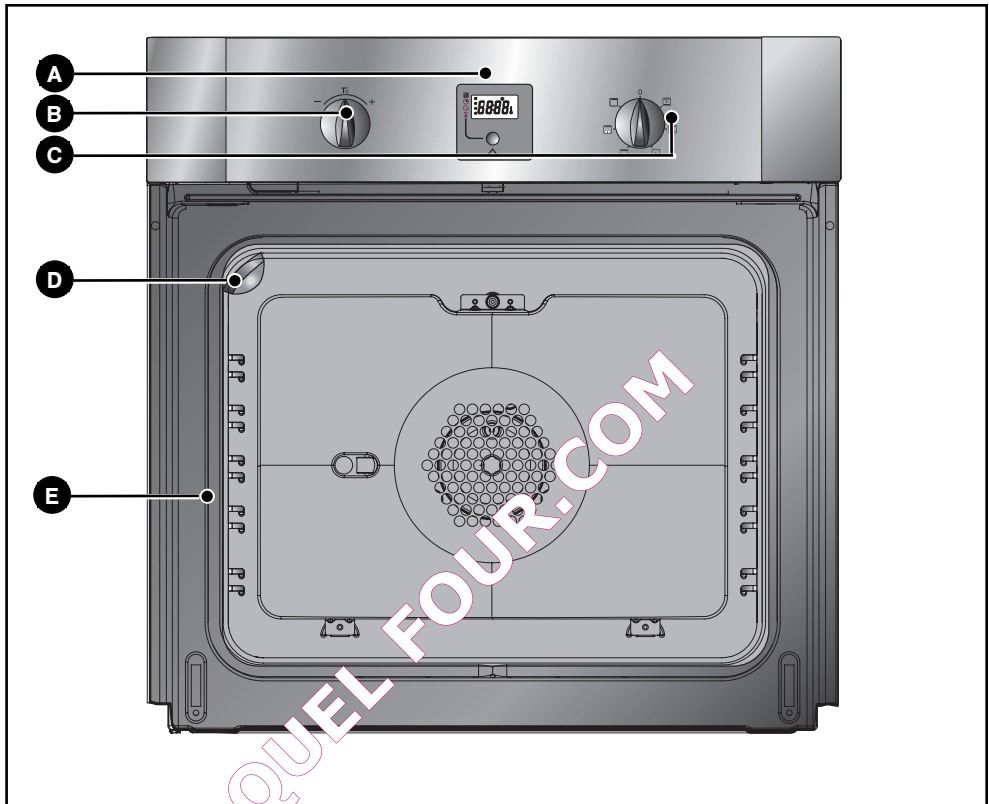

A Programmeur

B Sélecteur de température

C Sélecteur de fonctions

D Lampe

E Gradins fil



Conseil

Ce guide d'installation et d'utilisation est valable pour plusieurs modèles. De légères différences de détails et d'équipements peuvent apparaître entre votre appareil et les descriptions présentées.

• ACCESSOIRES

• Grille anti-basculement

La grille peut être utilisée pour supporter tous les plats et moules contenant des aliments à cuire ou à gratiner.

Elle sera utilisée pour les grillades (à poser directement dessus).

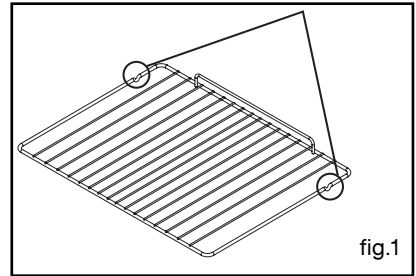

• Plat (20 mm) multi usages (fig.2)

Il sert de plat à gâteaux et dispose d'un rebord incliné. Il s'utilise pour la cuisson de pâtisseries telles que choux à la crème, meringues, madeleines, pâtes feuilletées...

Inséré dans les gradins sous la grille, il recueille les jus et les graisses des grillades. Il peut aussi être utilisé à demi rempli d'eau pour des cuissons au bain-marie. Évitez de poser directement dans ce plat des légumes ou des viandes car vous aurez automatiquement d'importantes projections sur les parois du four.

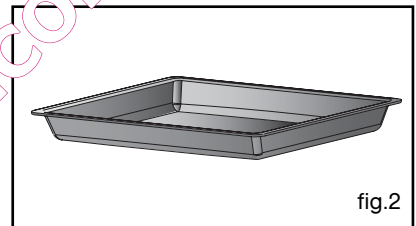

• **ACCESSOIRES** (suivant modèle)

• **Tournebroche**

Pour l'utiliser :

• disposez le plat multi-usages au gradin N°1 pour recueillir les jus de cuisson ou sur la sole si la pièce à rôtir est trop grosse.

• enfiler une des fourchettes sur la broche ; embrochez la pièce à rôtir ; enfiler la deuxième fourchette ; centrez et serrez en vissant les deux fourchettes à l'aide de la poignée (fig.1).

• placez la broche sur son berceau (fig.2).
• poussez légèrement pour engager la pointe de la broche dans le carré d'entraînement situé au fond du four (fig.3).

• retirez la poignée en la dévissant afin de pouvoir fermer la porte (fig.4). Après la cuisson, revissez la poignée sur la broche pour retirer la pièce à rôtir sans se brûler.

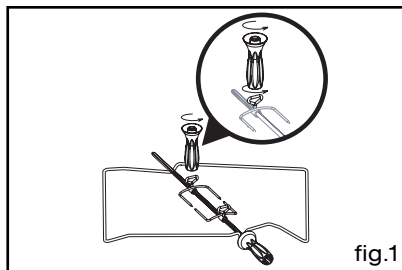

fig.1

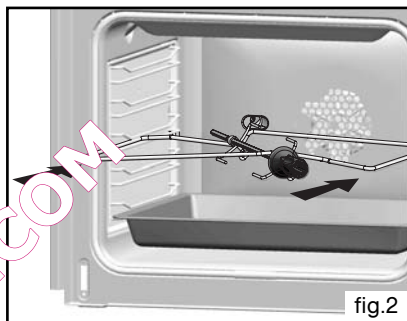

fig.2

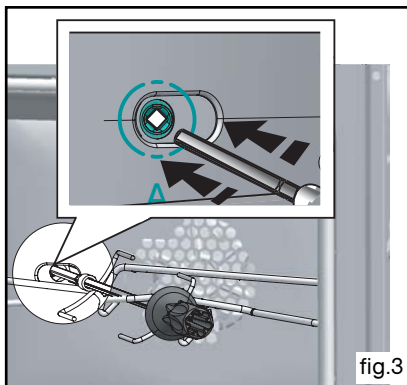

fig.3

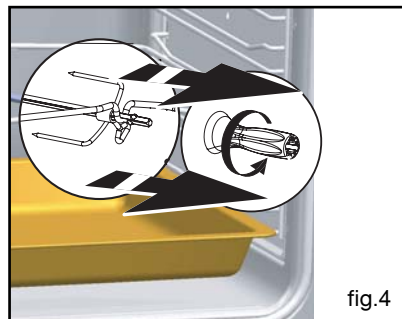

fig.4



Conseil

Pour l'entretien des plats recouverts d'un émail anti-adhérent, laissez les refroidir avant de les nettoyer manuellement avec un produit vaisselle. Évitez les éponges grattantes. Ne coupez pas dessus avec un couteau ou une roulette à pizza métallique, utilisez plutôt des ustensiles en plastique ou en silicone.

• **PRESENTATION DU PROGRAMMATEUR**

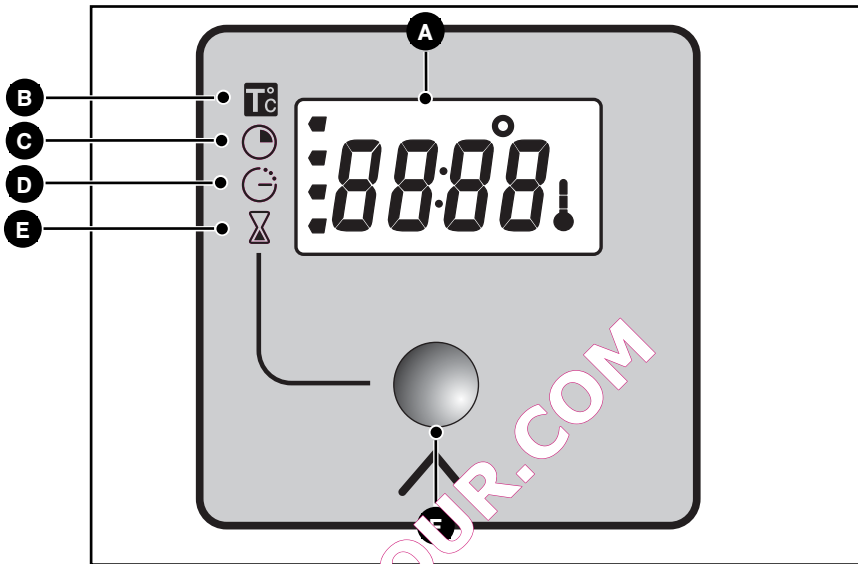

- | | |
|---|---|
| A Affichage de l'heure et des durées | D Indicateur de fin de cuisson |
| B Indicateur de température | E Indicateur du minuteur |
| C Indicateur de durée de cuisson | F Touche de sélection (durées et heures) |

• **UTILISATION DU PROGRAMMATEUR**

• **Comment régler l'heure**

- A la mise sous tension

L'afficheur clignote à 12:00. (fig.1)

Réglez l'heure en à l'aide du sélecteur de réglage + ou - (le maintien sur + ou - permet d'obtenir un défilement rapide) (fig.2).

Exemple : 12H30

Appuyez sur la touche " ^ " pour valider. L'affichage ne clignote plus (fig.3).

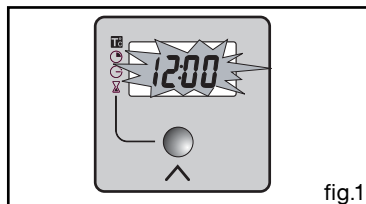

fig.1

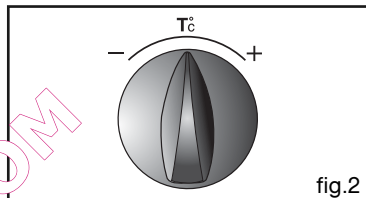

fig.2

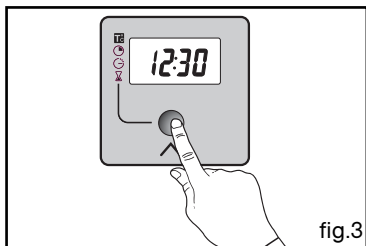

fig.3

- Pour remettre à l'heure l'horlog

Le sélecteur de fonction doit être préalablement être sur la position 0 .

Appuyez quelques secondes sur la touche " ^ " 0.00 apparaît.Maintenir appuyé jusqu'à réapparition de l'heure puis relâcher (fig.4).

Lorsque l'heure clignote, ajustez le réglage de l'heure avec le sélecteur (fig.5).

Appuyez sur la touche " ^ " pour valider (fig.6).

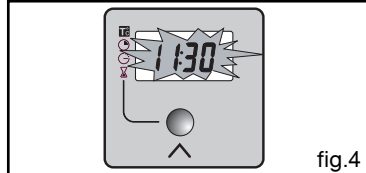

fig.4

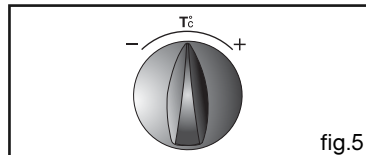

fig.5

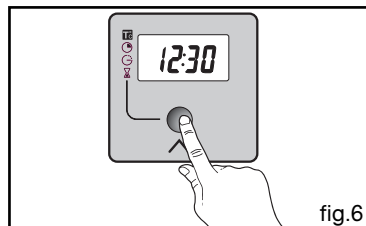

fig.6

⚠ Attention
 S'il n'y a pas de validation par la touche " ^ ", l'enregistrement est automatique au bout de quelques secondes.

• Cuisson immédiate

– Le programmateur ne doit afficher que l'heure.

Celle-ci ne doit pas clignoter (fig.1).

Tournez le sélecteur de fonctions sur la position de votre choix.

Exemple : position  (fig.2).

Votre four vous propose la température optimale pour ce type de cuisson (fig.3).

Il vous est cependant possible d'ajuster la température. Le symbole correspondant à la température clignote (fig.4).

Régalez la température à l'aide du sélecteur de réglage + ou - (fig.5).

Exemple : repère de température 210°C (fig.6).

Placez votre plat dans le four selon les recommandations fournies par le guide de cuisson.

Après ces actions, le four chauffe, et l'indicateur de température clignote.

Une série de bips sonore retentit lorsque le four atteint la température choisie. Celle-ci cesse de clignoter.

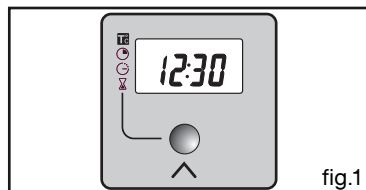

fig.1

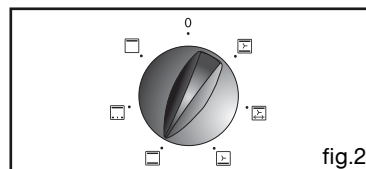

fig.2

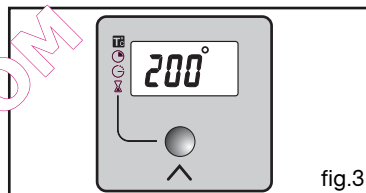

fig.3

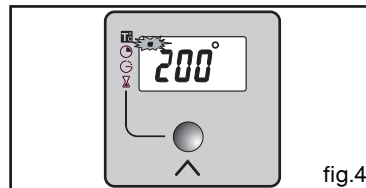

fig.4

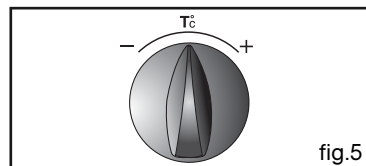

fig.5

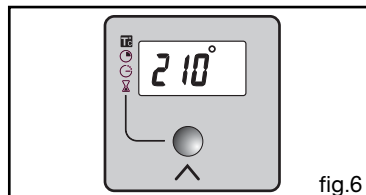

fig.6



Attention

Après un cycle de cuisson, la turbine de refroidissement continue de fonctionner pendant un certain temps, afin de garantir une bonne fiabilité du four. Ne pas accrocher de linge ou de torchon à la poignée du four. Toutes les cuissons se font porte fermée.

• **CUISSON PROGRAMMEE**

- **Cuisson avec départ immédiat et durée programmée**

- Choisissez le mode de cuisson souhaité et ajustez la température (fig.1).

Exemple : position  , température 210° (fig.2).

- Appuyez sur la touche " ^ " jusqu'à faire clignoter l'indicateur de durée de cuisson " 000 ".

L'affichage clignote à 0h00 pour indiquer que le réglage est alors possible (fig.2).

- Actionnez le sélecteur de réglage + ou - pour régler le temps souhaité.

Exemple : 25 min de cuisson (fig.3).

L'enregistrement du temps de cuisson est automatique au bout de quelques secondes.

L'affichage de la durée ne clignote plus et revient en mode température (fig.4).

Le décompte de la durée se fait immédiatement après le réglage.

Après ces 3 actions, le four chauffe :

Une série de bips sonores retentit lorsque le four atteint la température choisie.

En fin de cuisson (fin du temps programmé),

- le four s'arrête,

- 0:00 s'affiche (fig.5),

- une série de bips sonores est émise durant quelques minutes. L'arrêt définitif de ces bips se fait en appuyant sur la touche " ^ ".

L'affichage repasse à l'heure du jour en ramenant le sélecteur de fonctions sur 0 (fig.6),

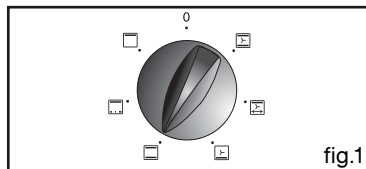

fig.1

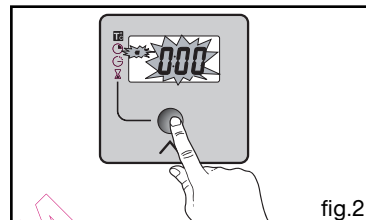

fig.2

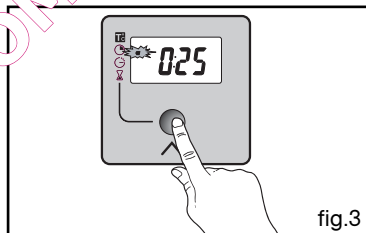

fig.3

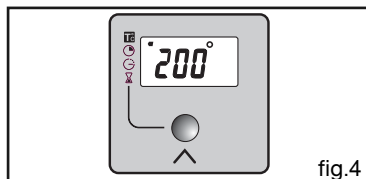

fig.4

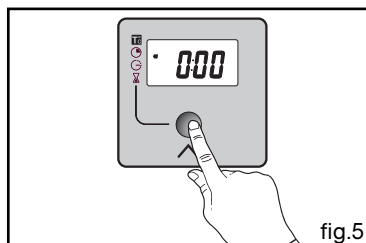

fig.5

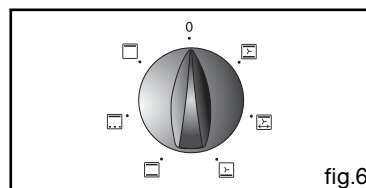

fig.6

• **CUISSON PROGRAMMEE**

- **Cuisson avec départ différé et heure de fin choisie**

Procédez comme une cuisson programmée.

- Après le réglage de la durée de cuisson, appuyez sur la touche " ^ " jusqu'à faire clignoter l'indicateur de fin de cuisson " ☺ "

L'affichage de l'heure clignote pour indiquer que le réglage est alors possible (fig. 1).

- Appuyez sur la touche + ou - pour régler l'heure de fin de cuisson souhaitée.
Exemple : fin de cuisson à 13h (fig.2).

L'enregistrement de la fin de cuisson est automatique au bout de quelques secondes. L'affichage de la fin de cuisson ne clignote plus.

Après ces 3 actions, le départ de la cuisson est différé pour que la cuisson soit finie à 13h.

En fin de cuisson (fin du temps programmé),

- le four s'arrête,
- 0:00 s'affiche,
- une série de bips sonores est émise durant quelques minutes. L'arrêt définitif de ces bips se fait en appuyant sur la touche " ^ ".

L'affichage repasse à l'heure du jour en ramenant le sélecteur de fonctions sur 0 (fig.3),

Dans le cas de cuissons programmées, la cavité est éclairée jusqu'au démarrage de la cuisson et reste allumée en fin de cuisson.

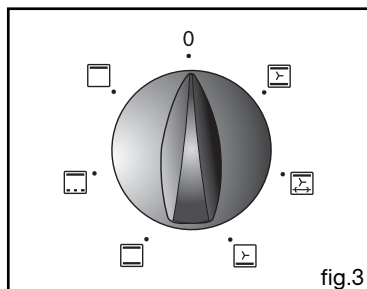
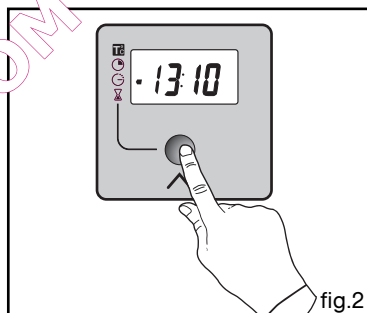
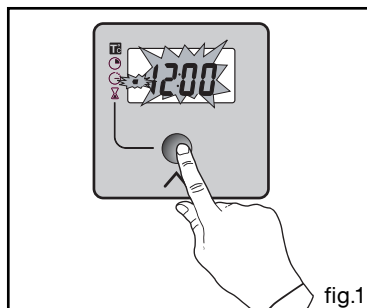

• UTILISATION DE LA FONCTION MINUTERIE

- Le programmeur de votre four peut être utilisé comme minuterie indépendante permettant de décompter un temps sans fonctionnement du four.

Dans ce cas, l'affichage de la minuterie est prioritaire sur l'afficheur de l'heure du jour.

- Appuyez sur la touche " ^ " (fig.1) jusqu'à faire clignoter le symbole minuterie

 -> 0.00 clignote.

- Ajustez le temps choisi en actionnant le sélecteur de réglage + ou -.

- Appuyez sur la touche " ^ " pour valider ou attendre quelques secondes (fig.2).

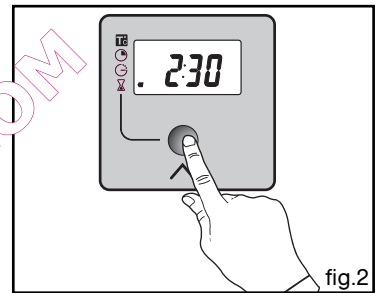
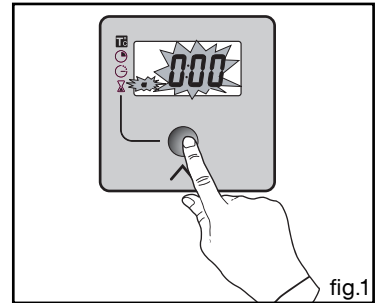

L'afficheur s'arrête de clignoter après 10 de quelques secondes et la minuterie se met en marche et décompte le temps de secondes en secondes.

Une fois la durée écoulée, la minuterie émet une série de bips sonores pour vous avertir.

L'arrêt définitif de ces bips se fait en appuyant sur la touche " ^ ".



Attention

Il est possible de modifier ou d'annuler à n'importe quel moment la programmation de la minuterie.

*



TRADITIONNEL PULSE

(température préconisée **200°C** mini 35°C maxi 275°C)

- La cuisson s'effectue par les éléments inférieur et supérieur et par l'hélice de brassage d'air.
- Montée rapide en température : Certains plats peuvent être enfournés four froid.
- Recommandé pour les **viandes, poissons, légumes**, posés dans un plat en terre de préférence.



GRIL PULSE + TOURNEBROCHE

(température préconisée **200°C** mini 180°C maxi 230°C)

- La cuisson s'effectue, alternativement, par l'élément supérieur et par l'hélice de brassage d'air.
- Préchauffage inutile. Volailles et rôtis juteux et croustillants sur toutes les faces.
- Le tournebroche continue de fonctionner après la fin de la cuisson jusqu'à l'ouverture de la porte.
- Glissez la lèche-frite au gradin du bas.
- Recommandé pour toutes les **volailles** ou **rôtis** et **tournebroche**, pour saisir et cuire à coeur **gigot, côtes de boeuf**, pour garder leur forme aux pavés de **poissons**.



SOLE PULSE

(température préconisée **205°C** mini 35°C maxi 275°C)

- La cuisson s'effectue par l'élément inférieur associé à un léger dosage du gril et à l'hélice de brassage d'air.
- Cuisson par le dessous avec léger dosage dessus. Placez la grille sur le gradin bas.
- Recommandé pour les **plats humides** (quiches, tartes aux fruits juteux...). La pâte sera bien cuite dessous. Recommandé pour **les préparations qui lèvent (cake, brioche, kouglof...)** et pour les **sofflés** qui ne seront pas bloqués par une croûte dessus.



TRADITIONNEL

(température préconisée **225°C** mini 35°C maxi 275°C)

- La cuisson s'effectue par les éléments inférieur et supérieur.
- Nécessite un préchauffage avant d'enfourner le plat.
- Recommandé pour **les cuissons lentes et délicates : gibiers moelleux...** Pour saisir **rôtis de viande rouge**. Pour mijoter en cocotte fermée plats préablement démarrés sur table de cuisson (**coq au vin, civet**).

*



TRADITIONNEL ECO

(température préconisée **200°C** mini 35°C maxi 275°C)

- La cuisson s'effectue par les éléments inférieur et supérieur sans brassage d'air.
- Cette position permet de faire un gain d'énergie d'environ 25% en conservant les qualités de cuisson. La position ECO est utilisée pour l'étiquetage énergétique.
- Vous réaliserez une économie d'énergie tout au long de la cuisson mais le temps peut être plus long.



GRIL FORT

(température préconisée **275°C** mini 180°C maxi 275°C)

- La cuisson s'effectue par l'élément supérieur sans brassage d'air.
- Effectuez un préchauffage de 5 min. Glissez la lèche-frite sur le gradin du bas pour recueillir les graisses.
- Recommandé pour griller les **côtelettes, saucisses, tranches de pain, gambas posées sur la grille.**

QUEL FOUR.COM

** Séquences(s) utilisée(s) pour l'annonce écrite sur l'étiquette énergétique conformément à la norme européenne EN 50304 et selon la directive Européenne 2002/40/CE.*

• NETTOYAGE DE LA SURFACE EXTERIEURE

Pour nettoyer la fenêtre du programmateur électronique, ainsi que la porte du four, utilisez un chiffon doux, imbibé de produit à vitre.

N'utilisez pas de crèmes à récurer, ni d'éponge grattoir.

Pour préserver votre appareil, nous vous recommandons d'utiliser les produits d'entretien Clearit.



*L'expertise des professionnels
au service des particuliers*

Clearit vous propose des produits professionnels et des solutions adaptées pour l'entretien quotidien de vos appareils électroménagers et de vos cuisines.

Vous les trouverez en vente chez votre revendeur habituel, ainsi que toute une ligne de produits accessoires et consommables.

• FOUR CATALYSE

- Ce four est constitué d'une enceinte équipée de trois amovibles recouvertes d'un émail spécial microporeux (émail catalytique) qui lui confère ses qualités autodégraissantes. Dès leur apparition, les souillures s'étalent et se dissolvent largement dans les microporosités. Elles se trouvent oxydées sur les deux faces et disparaissent progressivement. L'émail autodégraissant est surtout adapté aux corps gras, mais pas au sucre. C'est pourquoi le revêtement de la sole, plus sujet aux débordements de sucre, n'est pas revêtu de cet émail.

Nous vous recommandons fortement :

- De ne pas gratter ces parois catalytiques avec une brosse métallique, des instruments pointus ou tranchants.

- De ne pas essayer de le nettoyer avec des produits à récurer du commerce.

- Lors de la cuisson des grillades, la température des parois n'est pas toujours suffisante pour éliminer les projections grasses importantes.

Dans ce cas, après cuisson, prolonger le chauffage du four pendant 20 à 30 minutes, à la température maximale de la séquence choisie.

S'il reste des traces, elles s'atténueront lors des cuissons suivantes.

• CHANGEMENT DES PAROIS CATALYTIQUES

Avant de procéder au démontage, laisser refroidir l'appareil et vérifier que le sélecteur de cuisson est sur la position 0.

Parois latérales (1)

Décrocher le gradin fil (2) à l'avant en le soulevant (schéma A). Tirer vers soi l'ensemble du gradin, le soulever afin de décrocher l'attache de fixation arrière (schéma B). Le sortir des 2 trous (3) de la paroi catalytique et du moufle du four. Retirer ensuite la paroi catalytique (1). Replacer les nouveaux éléments (parois et/ou gradins) en effectuant les opérations inverses.

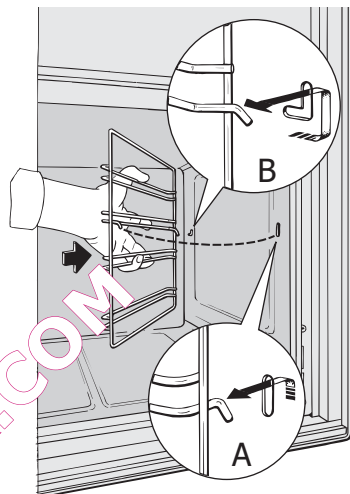

Parois du fond (4)

Avant cette intervention, mettre le four hors tension.

Dévisser complètement la vis (5) située en haut de la paroi du fond. Incliner la paroi vers l'avant afin de la retirer du moufle. Replacer la nouvelle paroi en effectuant les opérations inverses.

Remettre le four sous tension.

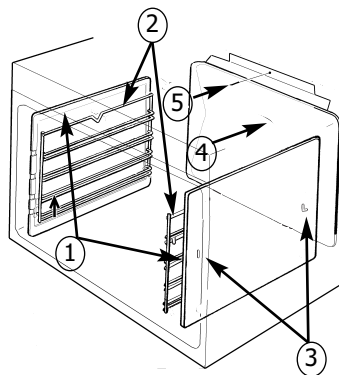

Attention

- Pour toute intervention de nettoyage dans la cavité, le four doit être arrêté.

7/ EN CAS D'ANOMALIES DE FONCTIONNEMENT

Vous avez un doute sur le bon fonctionnement de votre four, ceci ne signifie pas forcément qu'il y a une panne. **Dans tous les cas, vérifiez les points suivants :**

| VOUS CONSTATEZ QUE... | LES CAUSES POSSIBLES | QUE FAUT-IL FAIRE ? |
|---|---|---|
| Votre four ne chauffe pas | <ul style="list-style-type: none">- Le four n'est pas branché.- Le fusible de votre installation est hors service.- La température sélectionnée est trop basse. | <ul style="list-style-type: none">➔ Branchez votre four.➔ Changez le fusible de votre installation et vérifiez sa valeur (16A).➔ Augmentez la température sélectionnée. |
| La lampe de votre four ne fonctionne plus. | <ul style="list-style-type: none">- La lampe est hors service.- Votre four n'est pas branché ou le fusible est hors service. | <ul style="list-style-type: none">➔ Changez la lampe.➔ Branchez votre four ou changez le fusible. |
| Votre four émet des bips. | <ul style="list-style-type: none">- En cours de cuisson.- En fin de cuisson. | <ul style="list-style-type: none">➔ La température de consigne de votre choix est atteinte.➔ Votre cuisson programmée est terminée. |



Attention

Les réparations sur l'appareil doivent être effectuées uniquement par des professionnels. Les réparations non effectuées dans les règles peuvent être source de dangers pour l'utilisateur.



Conseil

Dans tous les cas, si votre intervention n'est pas suffisante, contactez sans attendre le Service après-vente.



Attention

- Débranchez votre four avant toute intervention sur l'ampoule pour éviter tout risque de choc électrique et laissez refroidir si besoin l'appareil.



Conseil

Pour dévisser le hublot et l'ampoule, utilisez un gant de caoutchouc qui facilitera le démontage.

• CHANGEMENT DE L'AMPOULE

L'ampoule se situe au plafond de la cavité de votre four.

- Débranchez le four.
- Dévissez le hublot (fig.1).
- Dévissez l'ampoule dans le même sens.

Caractéristiques de l'ampoule :

- 15 W
- 220-240 V ~
- 300°C
- culot E 14

- Changez l'ampoule puis remonte le hublot et rebranchez votre four.

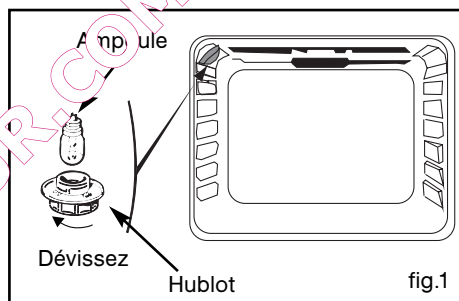

• INTERVENTIONS

Les éventuelles interventions sur votre appareil doivent être effectuées par un professionnel qualifié dépositaire de la marque. Lors de votre appel, mentionnez la référence complète de votre appareil (modèle, type, numéro de série). Ces renseignements figurent sur la plaque signalétique (Fig.1).

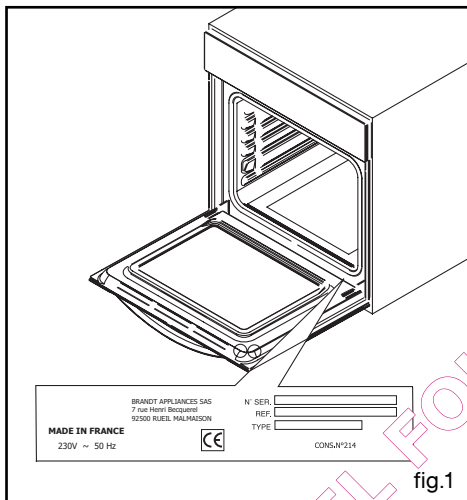

fig.1

PIÈCES D'ORIGINE

Lors d'une intervention ou d'entretien, demandez l'utilisation exclusive de **pièces détachées certifiées d'origine**.



• RELATIONS CONSOMMATEURS

• Pour en savoir plus sur tous les produits de la marque :

informations, conseils, les points de vente, les spécialistes après-vente.

• Pour communiquer :

nous sommes à l'écoute de toutes vos remarques, suggestions, propositions auxquelles nous vous répondrons personnellement.

> Vous pouvez nous écrire :

Service Consommateurs BRANDT
BP 9526
95069 PONTAISE CEDEX

> nous téléphoner au :

0892 02 88 01 *

0,45€ TTC / min à partir d'un poste fixe

Tarif en vigueur au 1er avril 2004

* Service fourni par Brandt Customer Services, société par actions simplifiée au capital de 2.5000.000 euros, 5/7 avenue des Béthunes, 95310 Saint Ouen l'Aumône - RCS Pontoise 440 303 303

Brandt Appliances - société par actions simplifiée au capital de 10.000.000 euros RCS Nanterre 440 302 347.