



BOSCH
Invented for life



DE	Gebrauchsanleitung	03
NL	Gebruiksaanwijzing	41
FR	Mode d'emploi	80

Inhaltsverzeichnis

Sicherheits- und Warnhinweise	5
Vor dem Einbau	5
Hinweise zu Ihrer Sicherheit	6
Ursachen für Schäden	7
Ihr neuer Backofen	9
Bedienfeld	9
Funktionswähler	9
Zeitschaltuhr	10
Temperaturwähler	11
Backofeninnenraum	11
Zubehör	12
Vor dem ersten Gebrauch	14
Backofen erhitzen	14
Reinigung des Zubehörs	14
Backofen einstellen	14
Heizart und Temperatur	15
Schnellaufheizung	16
Pflege und Reinigung	16
Reinigungsmittel	17
Beleuchtungs- funktion	19
Gestelle aus- und einhängen	19
Grillheizkörper herunterklappen	20
Backofentür ein- und aushängen	21
Türgläser ein- und ausbauen	23
Was bei Störungen zu tun ist	25
Übersicht von Betriebsstörungen	25

Inhaltsverzeichnis

Backofenlampe an der Decke auswechseln	25
Glasabdeckung	26
Kundendienst	26
Hinweise zu Energieeinsparung und Umweltschutz	27
Energie sparen	27
Umweltgerecht entsorgen	27
Tabellen und Vorschläge	28
Kuchen und Backwaren	28
Ratschläge und praktische Hinweise zum Backen .	30
Fleisch, Geflügel, Fisch	31
Praktische Ratschläge für die Zubereitung von Braten im Backofen und unter dem Grill	34
Aufläufe, Soufflés, Toast	35
Auftauen	36
Dörren	36
Tiefgefrorene Fertiggerichte	37
Einkochen von Marmelade	37
Normierte Lebensmittel	39

⚠ Sicherheits- und Warnhinweise

Bitte lesen Sie diese Bedienungsanleitung aufmerksam durch. Heben Sie die Bedienungs- und Montageanleitungen gut auf. Sollten Sie das Gerät an Dritte weitergeben, muss die entsprechende Bedienungsanleitung mit ausgehändigt werden.

Diese Bedienungsanleitung ist gültig für einzeln stehende Backöfen sowie für Backöfen in Kombination mit der Kochmulde. Bei Backöfen mit Kochmulden muss die Bedienungsanleitung der Kochmulde für deren Einstellungen gelesen werden.

Vor dem Einbau

Transportschäden

Prüfen Sie das Gerät nach dem Auspacken. Bei einem Transportschaden das Gerät nicht anschließen.

Elektrischer Anschluss

Nur ein anerkannter Fachtechniker darf das Gerät anschließen. Bei Schäden durch einen falschen Anschluss haben Sie keinen Anspruch auf Garantie.

Vergewissern Sie sich vor der ersten Inbetriebnahme Ihres Gerätes, dass der elektrische Anschluss Ihres Hauses über eine Erdungsfeder verfügt und alle geltenden Sicherheitsvorschriften erfüllt. Einbau und Anschluss Ihres Gerätes müssen von einem anerkannten Techniker durchgeführt werden.

Der Gebrauch dieses Gerätes ohne Erdungsklammer oder mit falschem Anschluss kann in sehr seltenen Fällen ernste Schäden verursachen (Verletzungen und Tod durch Stromschlag).

Der Hersteller ist nicht verantwortlich für eine fehlerhafte Funktionsweise oder für mögliche Schäden durch unsachgemäßen elektrischen Anschluss.

Hinweise zu Ihrer Sicherheit

Dieses Gerät ist nur für den privaten Haushalt bestimmt. Benutzen Sie das Gerät ausschließlich zum Zubereiten von Speisen.

Erwachsene und Kinder dürfen das Gerät nicht unbeaufsichtigt bedienen,

- wenn sie körperlich oder geistig nicht in der Lage sind oder
- wenn ihnen Wissen und Erfahrung fehlen.

Nie Kinder mit dem Gerät spielen lassen.

Gerätetür

Nie die Gerätetür öffnen während des Betriebs. Wenn möglich, schliessen Sie immer die Backofentür selbst nach dem Ausschalten.

Heißer Garraum

Verbrennungsgefahr!

Nie die heißen Garraum-Innenflächen und Heizelemente berühren. Die Gerätetür vorsichtig öffnen. Es kann heißer Dampf entweichen. Halten Sie kleine Kinder fern.

Brandgefahr!

Nie brennbare Gegenstände im Garraum aufbewahren.

Nie die Gerätetür öffnen, wenn Rauch im Gerät auftritt. Schalten Sie das Gerät aus. Ziehen Sie den Netzstecker bzw. schalten Sie die Sicherung im Sicherungskasten aus.

Kurzschlussgefahr!

Nie Anschlusskabel von Elektrogeräten in der heißen Gerätetür einklemmen. Die Kabelisolierung kann schmelzen.

Verbrühungsgefahr!

Nie Wasser in den heißen Garraum gießen. Es entsteht heißer Wasserdampf.

Verbrennungsgefahr!
Nie Speisen mit großen Mengen an hochprozentigen alkoholischen Getränken zubereiten. Alkoholdämpfe können sich im Garraum entzünden. Verwenden Sie nur kleine Mengen hochprozentiger Getränke und öffnen Sie die Gerätetür vorsichtig.

Heißes Zubehör und Geschirr

Verbrennungsgefahr!
Nie heißes Zubehör oder Geschirr ohne Topflappen aus dem Garraum nehmen.

Unsachgemäße Reparaturen

Stromschlaggefahr!
Unsachgemäße Reparaturen sind gefährlich. Nur ein von uns geschulter Kundendienst-Techniker darf Reparaturen durchführen.
Wenn das Gerät defekt ist, ziehen Sie den Netzstecker bzw. schalten Sie die Sicherung im Sicherungskasten aus. Rufen Sie den Kundendienst.

Besondere Sicherheit der Tür

Bei Rezepten mit langer Backdauer und hohen Temperaturen kann die Backofentür sehr heiß werden.

Wenn in Ihrem Haushalt kleine Kinder leben, sollten Sie diese während des Backofenbetriebs gut beaufsichtigen.

Zusätzlich bieten wir eine Schutzeinrichtung an, welche eine direkte Berührung der Backofentür verhindert. Dieses Sonderzubehör 671383 können Sie bei unserem Kundendienst erwerben.

Ursachen für Schäden

Zubehör, Kochgeschirr, Folien, Backpapier oder Alufolie auf dem Backofenboden

Kein Zubehör auf den Backofenboden stellen. Den Backofenboden nicht mit Folie oder Papier abdecken. Kein Kochgeschirr auf den Backofenboden stellen, wenn die Temperatur über 50°C liegt.
Es entsteht ein Wärmestau. Die Back- und Bratzeiten stimmen nicht mehr und das Email wird beschädigt.

Wasser im heißen Backofen

Kein Wasser im Inneren des heißen Backofens verschütten. Es entsteht Wasserdampf. Wärmeschwankungen können Schäden am Email und am Zubehör verursachen.

Flüssige Nahrungsmittel

Keine Flüssigkeiten über einen längeren Zeitraum im Inneren des Backofens bei geschlossener Backofentür aufbewahren. Das Email wird beschädigt.

Fruchtsäfte

Das Blech bei der Zubereitung von saftigem Obstkuchen nicht zu voll machen. Obstsaft, der vom Backblech tropft, hinterlässt Flecken, die nicht mehr entfernt werden können. Wenn möglich, das tiefere Email-Backblech verwenden.

Auskühlen bei offener Gerätetür

Den Backofen nur bei geschlossener Backofentür auskühlen lassen. Angrenzende Möbelfronten können mit der Zeit beschädigt werden, auch wenn die Backofentür nur leicht geöffnet ist.

Stark verschmutzte Backofendichtung

Wenn die Backofendichtung stark verschmutzt ist, schließt die Backofentür bei Betrieb nicht mehr richtig. Die angrenzenden Möbelfronten können beschädigt werden. Backofendichtung immer sauber halten.

Backofentür als Sitz- oder Ablagefläche

Nicht auf die offene Backofentür lehnen oder setzen. Kein Geschirr oder Zubehör auf der Backofentür abstellen.

Gerät transportieren

Gerät nicht am Türgriff tragen oder halten;

- der Türgriff hält das Gewicht des Gerätes nicht aus und könnte abbrechen
- die Glasscheibe in der Backofentür könnte sich verschieben und eine Versetzung zwischen Backofenfront und Glasscheibe zur Folge haben.

Ihr neuer Backofen

Hier lernen Sie Ihren neuen Backofen kennen. In diesem Abschnitt erklären wir Ihnen das Bedienfeld und die einzelnen Bedienelemente. Ebenso finden Sie hier Informationen zu Zubehör und Bestandteilen im Inneren des Backofens.

Bedienfeld

Hier sehen Sie eine Übersicht des Bedienfeldes. Je nach Gerätetyp sind Abweichungen möglich.

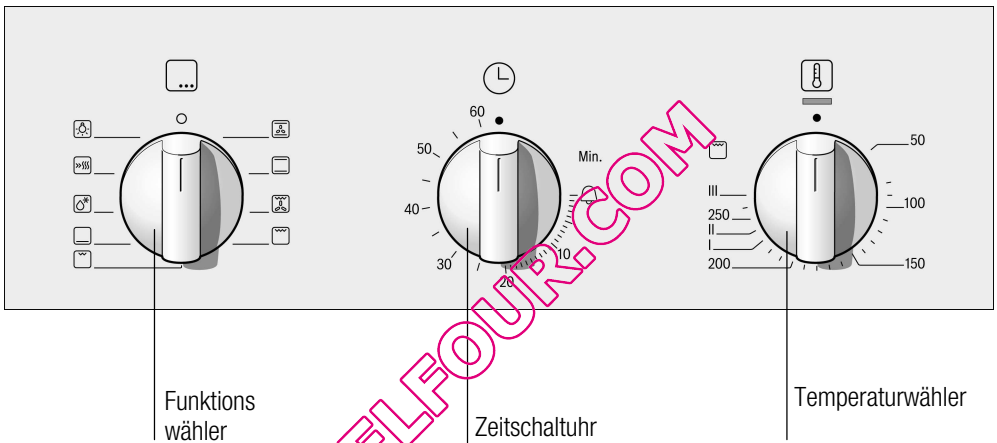

Funktionswähler

Mit dem Funktionswähler stellen Sie die Heizart ein.

Stellung

○ Nullstellung

☰ Umluft*

☰ Ober-/Unterhitze*

Verwendung

Der Backofen ist ausgeschaltet.

Für Kuchen und Backwaren. Ein Garen auf zwei Ebenen ist möglich.







Ein Gebläse an der Backofenrückwand verteilt die Hitze gleichmäßig im Garraum.

Für Kuchen, Aufläufe und magere Bratenstücke, z. B. Rind oder Wild, auf einer Ebene.

Die Hitze kommt gleichmäßig von oben und unten.

Stellung

Verwendung

 Umluftgrillen	Braten von Fleisch, Geflügel und Fisch. Grillheizkörper und Gebläse schalten sich abwechselnd ein und aus. Das Gebläse verteilt die Grillhitze gleichförmig um die Speisen.
 Grill, große Fläche	Grillen von Steaks, Würstchen, Toast und Fisch. Die ganze Fläche unter dem Grillheizkörper wird heiß.
 Grill, kleine Fläche	Grillen von kleinen Mengen Steaks, Würstchen, Toast und Fisch. Der innere Teil des Grillheizkörpers wird heiß.
 Unterhitze	Einkochen und Nachbacken oder -bräunen. Die Hitze kommt von unten.
 Auftauen	Auftauen von z. B. Fleisch, Geflügel, Brot und Kuchen. Das Gebläse wirbelt die heiße Luft um die Speisen.
 Schnellaufheizung	Der Backofen erreicht sehr schnell die eingestellte Temperatur.
 Licht	Backofenlampe einschalten.

* Heizart, mit der die Energie-Effizienzklasse nach EN50304 bestimmt wird.

Wird eine Heizart eingestellt, schaltet sich die Backofenlampe ein.

Zeitschaltuhr

Mit der Zeitschaltuhr können Sie eine Zeit bis zu 60 Minuten einstellen. Sie läuft unabhängig von den anderen Backofeneinstellungen.

Stellung

Bedeutung

●	Nullstellung	Die Uhr ist ausgestellt.
Min.	Ende der eingestellten Zeit	Signal, das nach Ende der eingestellten Zeit erscheint.
 - 60	Einteilung in Minuten	Zeitspanne.

So stellen Sie die Funktion ein

Die Zeitschaltuhr bis zur gewünschten Zeitspanne nach rechts drehen.

Nach 60 wird der Anschlag erreicht. Nicht weiter drehen.

Nach Ablauf der Zeit

Nach Ablauf der Zeit ertönt ein akustisches Signal.
Drehen Sie den Schalter auf die Nullstellung.

Temperaturwähler

Mit dem Temperaturwähler stellen Sie die Temperatur oder Grillstufe ein.

Stellung		Bedeutung
●	Nullstellung	Der Backofen heizt nicht.
50-270	Temperaturbereich	Temperatur im Garraum in °C.
I, II, III	Grillstufen	Grillstufen für den Grill mit kleiner <input type="checkbox"/> und großer Fläche <input type="checkbox"/> I = Stufe 1, leicht II = Stufe 2, mittel III = Stufe 3, stark

Wenn der Backofen heizt, leuchtet die Anzeigelampe über dem Temperaturwähler auf. In den Heizpausen erlischt sie. Die Anzeigelampe leuchtet weder bei eingeschalteter Lichtfunktion noch bei Auftaufunktion .



Bei Verwendung des Grills bei Garzeiten über 15 Minuten Temperaturwähler auf niedrige Grilltemperatur einstellen.

Backofeninnenraum

Im Backofeninnenraum befinden sich ein Gebläse und eine Backofenlampe.

Gebläse

Das Gebläse schaltet sich bei Bedarf ein und aus. Die warme Luft entweicht über den oberen Bereich der Tür. Achtung! Die Lüftungsschlitze nicht abdecken. Der Backofen überhitzt sich sonst.

Backofenlampe

Während des Betriebs leuchtet die Lampe im Backofeninnenraum. Mit der Stellung am Funktionswähler können Sie die Lampe auch bei abgestelltem Backofen einschalten.

Zubehör

Das Zubehör kann in 5 verschiedenen Höhen in den Backofen gestellt werden.

Sie können das Zubehör zu zwei Dritteln herausziehen, ohne dass es kippt. So lassen sich die Gerichte leicht entnehmen.

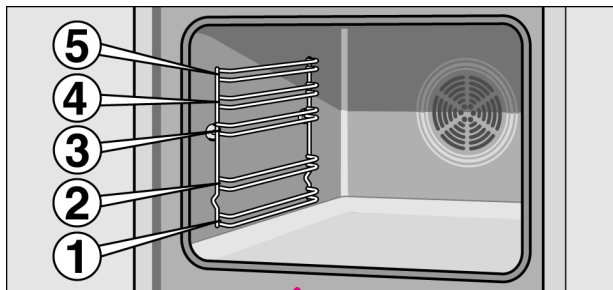

Wenn das Zubehör heiß wird, kann es sich verformen. Sobald es wieder abgekühlt ist, verschwindet die Verformung und hat keinen Einfluss auf die Funktionstüchtigkeit.

Ihr Backofen verfügt nur über einige der folgenden Zubehörtelle.

Zubehör können Sie beim Kundendienst, im Fachhandel oder im Internet nachkaufen. Geben Sie bitte die HEZ-Nummer an.

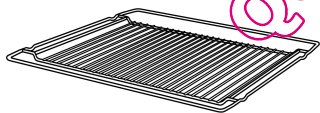

Rost

für Geschirr, Kuchenformen, Braten, Grillstücke und Tiefkühlgerichte.

Rost mit der Krümmung nach unten  einschieben.



Email-Backblech, flach

Für Kuchen, Teigwaren und Plätzchen.

Das Backblech mit der Abschrägung zur Backofentür in den Backofen schieben.

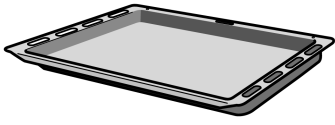

Email-Backblech, tief (Universalpfanne)

Für saftige Kuchen, Backwaren, gefrorene Speisen und große Braten. Es kann auch als Fett-Auffanggefäß verwendet werden, wenn Sie direkt auf dem Rost grillen.

Das Backblech mit der Abschrägung zur Backofentür in den Backofen schieben.

Sonderzubehör

Sonderzubehör ist im Fachhandel oder über unseren Kundendienst erhältlich.

Die Verfügbarkeit von Sonderzubehör ist international verschieden. Bitte sehen Sie in den Verkaufsunterlagen nach.

Email-Backblech HEZ 361000	Für Kuchen und Plätzchen.
Universalpfanne HEZ 362000	Für saftige Kuchen, Gebäck, Tiefkühlgerichte und große Braten. Sie kann auch als Fett-Auffanggefäß verwendet werden, wenn Sie direkt auf dem Rost grillen.
Rost HEZ 364000	Für Geschirr, Kuchenformen, Braten, Grillstücke und Tiefkühlgerichte.
Glaspfanne HEZ 366000	Ein tiefes Backblech aus Glas. Eignet sich auch als Serviergeschirr, sehr gut.
Pizzablech HEZ 317000	Ideal für Pizza, Tiefkühlprodukte oder große runde Kuchen. Sie können das Pizzablech anstelle der Universalpfanne verwenden. Stellen Sie das Blech auf den Rost und orientieren Sie sich an den Angaben in den Tabellen.
Metallbräter HEZ 26000	Der Bräter ist abgestimmt auf die Bräterzone des Glaskeramik-Kochfeldes. Er ist für die Kochsensorik, aber auch für die Programm- oder Bratautomatik geeignet. Der Bräter ist außen emailiert und innen antihaft-beschichtet.
Glasbräter HEZ 915001	Der Glasbräter ist geeignet für Schmorgerichte und Aufläufe, die Sie im Backofen zubereiten. Besonders geeignet ist er für die Programm- oder Bratautomatik.
3-fach Teleskop-Vollauszug HEZ 338356	Mit den Auszugsschienen in Höhe 1, 2 und 3 können Sie das Zubehör ganz herausziehen, ohne das es kippt.

Vor dem ersten Gebrauch

Hier erfahren Sie, was Sie tun müssen, bevor Sie Ihren Backofen zum ersten Mal in Gebrauch nehmen. Lesen Sie vorher das Kapitel *Sicherheits- und Warnhinweise*.

Backofen erhitzen

Um den Geruch nach Neugerät zu beseitigen, erhitzen Sie den Backofen in geschlossenem und leerem Zustand. Ideal dafür ist eine Stunde bei Ober-/Unterhitze  mit 240°C.

Achten Sie darauf, dass sich keine Verpackungsreste im Backofeninnenraum befinden.

1. Mit dem Funktionswähler  Ober-/Unterhitze einstellen.

2. Mit dem Temperaturwähler 240°C einstellen.

Nach einer Stunde den Backofen ausschalten. Dazu den Funktionswähler auf Nullstellung drehen.

Reinigung des Zubehörs

Bevor Sie das Zubehör zum ersten Mal gebrauchen, reinigen Sie es gründlich mit heißer Spüllauge und einem weichen Spültuch.

Backofen einstellen

Den Backofen stellen Sie mit dem Funktionswähler und dem Temperaturwähler ganz einfach ein.

Im Kapitel Tabellen und Tipps finden Sie für viele Gerichte die passende Heizart und Temperatur.

Hinweis

Heizen Sie den leeren geschlossenen Garraum vor, bevor Sie Ihr Gericht in den Garraum geben, um die Entstehung des Kondenswassers zu verhindern.

Heizart und Temperatur

Beispiel in den Abbildungen: Ober-/Unterhitze bei 190°C.

1. Mit dem Funktionswähler die Heizart einstellen.

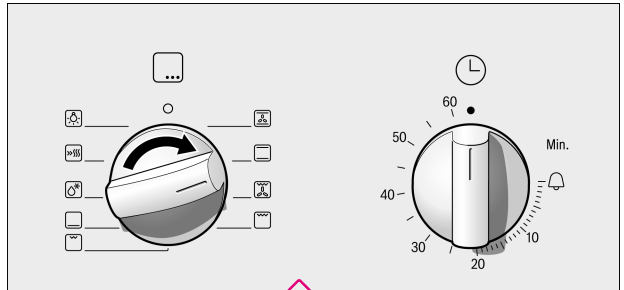

2. Mit dem Temperaturwähler die Temperatur oder Grillstufe einstellen.

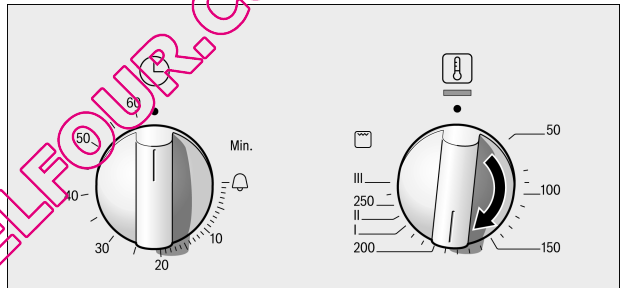

Der Backofen beginnt zu heizen.

Backofen ausschalten

Funktionswähler auf die Nullstellung drehen.

Einstellungen ändern

Sie können Heizart und Temperatur oder Grillstufe jederzeit mit dem jeweiligen Wähler ändern.

Schnellaufheizung

Mit der Schnellaufheizung erreicht Ihr Backofen die eingestellte Temperatur besonders schnell.

Verwenden Sie die Schnellaufheizung bei Temperaturen über 100°C.

Damit Sie ein gleichmäßiges Garergebnis erhalten, geben Sie die Speisen erst in den Garraum, wenn die Schnellaufheizung beendet ist.

1. Mit dem Funktionswähler  die Schnellaufheizung einstellen.
2. Mit dem Temperaturwähler die gewünschte Temperatur einstellen.

Die Anzeigelampe über dem Temperaturwähler leuchtet auf.

Der Backofen beginnt zu heizen.

Die Anzeigelampe erlischt.

Die Speisen in den Backofen stellen und diesen programmieren.

Funktionswähler auf die Nullstellung drehen.

Ende der
Schnellaufheizung

Schnellaufheizung
abbrechen

Pflege und Reinigung

Ihr Backofen bleibt lange strahlend und voll funktionstauglich, wenn er richtig gereinigt und gepflegt wird. Wie Sie Ihren Backofen richtig pflegen und reinigen, erklären wir Ihnen hier.

Tipps und Hinweise

Kleine Farbunterschiede an der Backofenfront ergeben sich durch verschiedene Materialien, wie Glas, Kunststoff oder Metall.

Schatten an der Türscheibe, die wie Schlieren wirken, sind Lichtreflexe der Backofenlampe.

Email wird bei sehr hohen Temperaturen eingebrannt. Dadurch können geringe Farbunterschiede entstehen. Das ist normal und hat keinen Einfluss auf die Funktionsweise des Backofens. Kanten dünner Bleche lassen sich nicht voll emaillieren. Daher können sie sich rau anfühlen, was aber keinen Einfluss auf den Korrosionsschutz hat.

Reinigungsmittel

Damit die unterschiedlichen Oberflächen nicht durch falsche Reinigungsmittel beschädigt werden, beachten Sie die Angaben in der Tabelle. Nicht verwenden:

- scharfe oder scheuernde Reinigungsmittel,
- harte Topfreiniger oder Putzschwämme,
- Hochdruckreiniger oder Dampfreiniger.

Waschen Sie neue Spültücher vor Gebrauch gründlich aus.

Bereich	Reinigungsmittel
Backofenfront	Heiße Spüllauge: Mit einem Spültuch reinigen und mit einem weichen Tuch trocknen.
Edelstahl	Heiße Spüllauge: Mit einem Spültuch reinigen und mit einem weichen Tuch trocknen. Wasser-, Fett-, Maismehl- und Eiweißflecken sofort entfernen, darunter kann sich Korrosion bilden. Beim Kundendienst oder im Fachhandel sind spezielle Edelstahl-Pflegemittel erhältlich, die sich für warme Oberflächen eignen. Das Pflegemittel mit einem weichen Tuch hauchdünn auftragen.
Glas	Glasreiniger: Mit einem weichen Tuch abwischen. Keinen Glasschaber verwenden.
Türscheiben	Glasreiniger: Mit einem weichen Tuch abwischen. Keinen Glasschaber verwenden.

Bereich	Reinigungsmittel
Glasabdeckung der Backofenlampe	Heiße Spüllauge: Mit einem Spültuch reinigen.
Dichtung (Nicht abnehmen!)	Heiße Spüllauge: Mit einem Spültuch reinigen. Nicht scheuern.
Gestelle	Heiße Spüllauge: Einweichen und mit einem Spültuch oder einer Bürste reinigen.
Zubehör	Heiße Spüllauge: Einweichen und mit einem Spültuch oder einer Bürste reinigen.

Säubern der selbstreinigenden katalytischen Flächen

Bei manchen Backöfen sind die Backofenrückwand im Innenraum, die Seitenwände oder die Backofendecke mit feinporiger Keramik beschichtet. Spritzer vom Backen und Braten werden von dieser Schicht aufgesaugt und abgebaut, während der Backofen in Betrieb ist. Je höher die Temperatur ist und je länger der Backofen betrieben wird, desto besser wird das Ergebnis.

Sind Verschmutzungen auch nach mehrmaligem Betrieb noch sichtbar, gehen Sie wie folgt vor:

1. Reinigen Sie den Backofenboden und die Wände, die nicht mit dieser Schicht ausgekleidet sind.
2. Umluft einstellen 
3. Den leeren, geschlossenen Backofen für ca. 2 Stunden bei maximaler Temperatur heizen.

Die Keramikbeschichtung wird regeneriert. Entfernen Sie bräunliche oder weißliche Rückstände mit Wasser und einem weichen Schwamm, wenn der Garraum abgekühlt ist.

Eine leichte Verfärbung der Beschichtung hat auf die Selbstreinigung keinen Einfluss.

Tipps und Hinweise

Nie scheuernde Reinigungsmittel benutzen. Sie kratzen bzw. zerstören die feinporige Schicht.

Die Keramikschicht niemals mit Backofenreiniger behandeln.

Wenn versehentlich Backofenreiniger auf eine dieser Schichten gelangt, entfernen Sie ihn sofort mit einem Schwamm und ausreichend Wasser.

Backofenboden und emaillierte Wände reinigen

Verwenden Sie ein Spültuch und heiße Spüllauge oder Essigwasser.

Bei starker Verschmutzung verwenden Sie ein Metallschwämmchen aus Edelstahl oder Backofenreiniger. Nur im kalten Garraum verwenden. Niemals die selbstreinigenden Flächen mit einem Metallschwämmchen oder Backofenreiniger behandeln.

Beleuchtungsfunktion

Die Backofenlampe einschalten

Für eine erleichterte Backofenreinigung ist es möglich, die Lampe im Innenraum des Backofens einzuschalten.

Stellen Sie den Funktionswähler auf Position .

Die Lampe schaltet sich ein. Der Temperaturwähler muss ausgeschaltet sein.

Die Backofenlampe ausschalten

Stellen Sie den Funktionswähler auf Position .

Gestelle aus- und einhängen

Gestelle aushängen

Zum Reinigen können Sie die Gestelle herausnehmen. Der Backofen muss abgekühlt sein.

1. Gestelle vorn nach oben heben
2. und aushängen (Bild A).
3. Danach das ganze Gestell nach vorn ziehen
4. und herausnehmen (Bild B).

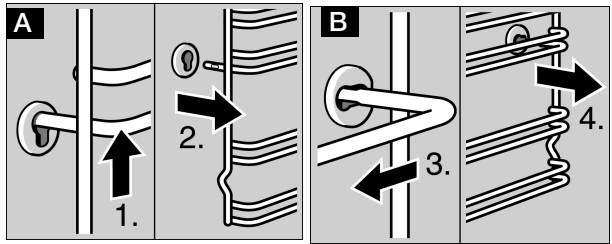

Reinigen Sie die Gestelle mit Spülmittel und einem Spülschwamm. Bei hartnäckigen Verschmutzungen verwenden Sie eine Bürste.

Gestelle einhängen

1. Gestell zuerst in die hintere Buchse einstecken, etwas nach hinten drücken (Bild A)
2. und dann in die vordere Buchse einhängen (Bild B).

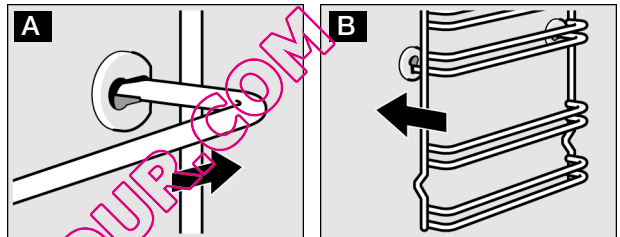

Die Gestelle passen rechts und links. Die Ausbuchtung muss immer unten sein.

Grillheizkörper herunterklappen

Um die Reinigung zu erleichtern, kann in manchen Backöfen der Grillheizkörper heruntergeklappt werden.



Verbrennungsgefahr! Der Backofen muss abgekühlt sein.

1. Grillbügel nach vorn ziehen und nach oben drücken, bis er hörbar einrastet. (Abb. A)
2. Dabei den Grillheizkörper halten und nach unten klappen. (Abb. B)

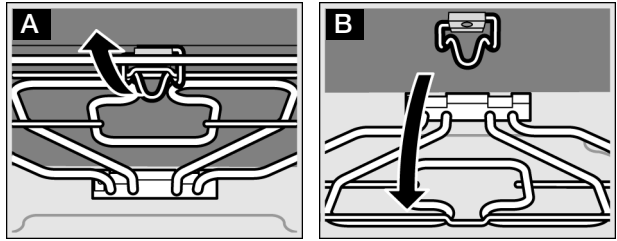

Nach dem Reinigen den Grillheizkörper wieder nach oben klappen. Grillbügel nach unten drücken und den Grillheizkörper einrasten lassen.

Backofentür ein- und aushängen

Zum Ausbau und Reinigen der Türgläser kann die Backofentür ausgehängt werden.

Die Scharniere der Backofentür haben je einen Sperrhebel. Wenn der Sperrhebel in geschlossener Position ist (Abb. A), kann die Tür nicht ausgehängt werden.

Wenn der Sperrhebel zum Aushängen der Backofentür aufgeklappt ist (Abb. B), sind die Scharniere gesichert. So können sie nicht plötzlich zuschnappen.

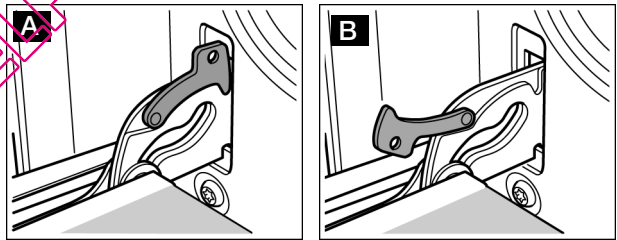

Verletzungsgefahr! Wenn die Scharniere ungesichert sind, können sie plötzlich zuschnappen.

Achten Sie darauf, dass die Sperrhebel immer ganz zugeklappt bzw. beim Aushängen der Backofentür ganz aufgeklappt sind.

Tür aushängen

1. Backofentür ganz öffnen.
2. Beide Sperrhebel links und rechts aufklappen. (Abb. A)
3. Backofentür bis Anschlag schließen. (Abb. B)
Mit beiden Händen links und rechts anfassen.
Noch etwas weiter schließen und herausziehen.

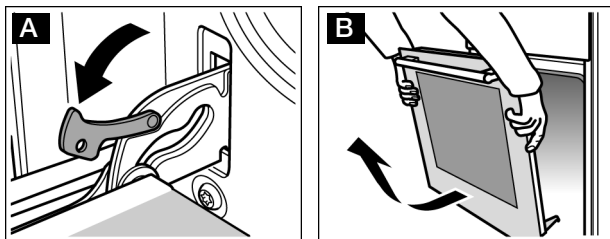

Tür einhängen

Die Backofentür in umgekehrter Reihenfolge wieder einhängen.

1. Beim Einhängen der Backofentür darauf achten, dass beide Scharniere gerade in die jeweilige Öffnung eingeführt werden. (Abb. A)
2. Die Kerbe am Scharnier muss auf beiden Seiten einrasten. (Abb. B)

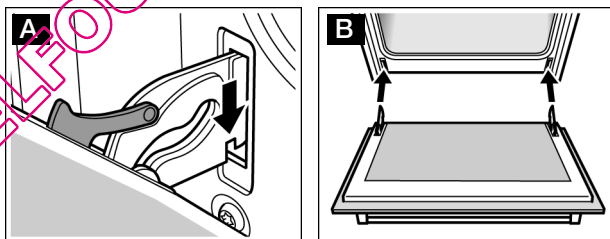

Wenn die Scharniere nicht korrekt eingebaut werden, kann die Tür verschoben sein.

3. Beide Sperrhebel wieder zuklappen. (Abb. C)
Backofentür schließen.

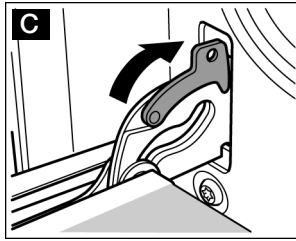

Verletzungsgefahr! Wenn die Backofentür unabsichtlich herausfällt oder ein Scharnier zuschnappt, nicht ins Scharnier greifen. Benachrichtigen Sie den Kundendienst.

Türgläser ein- und ausbauen

Ausbauen

Die Türgläser in der Backofentür können für die Reinigung ausgebaut werden.

1. Backofentür aushängen und mit dem Griff nach unten auf ein Tuch legen.
2. Abdeckung oben an der Backofentür abschrauben. Dazu die Schrauben links und rechts aufdrehen. (Abb. A)
3. Oberstes Türglas anheben und herausziehen. (Abb. B)

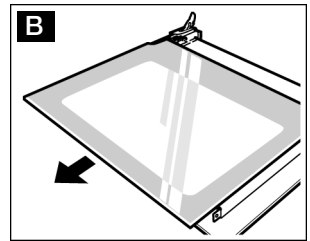
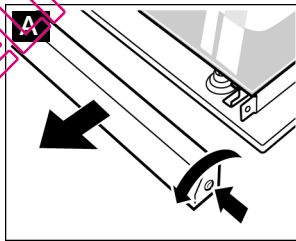

Bei Türen mit drei Gläsern folgendermaßen vorgehen:

4. Türglas herausnehmen. (Abb. C)

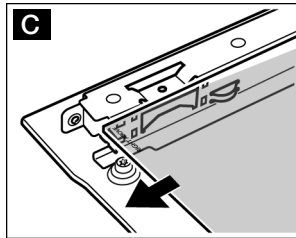

Reinigen Sie die Gläser mit Glasreiniger und einem weichen Tuch.

Keine scharfen oder scheuernden Reinigungsmittel, Glasschaber oder harte metallische Topfreiniger verwenden, da das Glas beschädigt werden könnte.

Einbauen

Bei Backofentüren mit zwei Gläsern Schritte 2 bis 4 vornehmen.

1. Türglas schräg nach hinten einschieben.

(Abb. A)

Darauf achten, dass sich die Inschrift "Right above" oben rechts befindet.

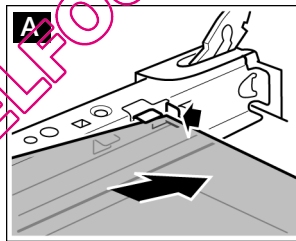

2. Oberes Türglas schräg nach hinten einschieben.
Die glatte Fläche muss außen sein.

3. Abdeckung aufsetzen und anschrauben.

4. Backofentür einhängen.

Benutzen Sie den Backofen erst wieder, wenn die Gläser ordnungsgemäß eingebaut sind.

Was bei Störungen zu tun ist

Tritt eine Störung auf, so handelt es sich oft nur um eine Kleinigkeit, die leicht zu lösen ist. Bevor Sie den Kundendienst rufen, versuchen Sie bitte mit Hilfe der Tabelle die Störung selbst zu beheben.

Übersicht von Betriebsstörungen

Störung	Mögliche Ursache	Abhilfe/Hinweise
Der Backofen funktioniert nicht.	Sicherung ist defekt.	Sehen Sie im Sicherungskasten nach, ob die Sicherung in Ordnung ist.
	Stromausfall	Prüfen Sie, ob das Küchenlicht oder andere Küchengeräte funktionieren.



Stromschlaggefahr!
Unsachgemäße Reparaturen sind gefährlich. Nur ein von uns geschulter Kundendienst-Techniker darf Reparaturen durchführen.

Backofenlampe an der Decke austauschen

Wenn die Backofenlampe ausgefallen ist, muss sie ausgewechselt werden. Ersatzlampen erhalten Sie beim Kundendienst oder im Fachhandel. Verwenden Sie nur diese Lampen.



1. Stromschlaggefahr!
Sicherung im Sicherungskasten ausschalten.
2. Geschirrtuch in den kalten Backofen legen, um Schäden zu vermeiden.
3. Glasabdeckung durch Linksdrehen herausschrauben.

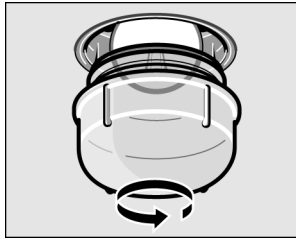

4. Lampe durch den gleichen Lampentyp ersetzen.
5. Glasabdeckung wieder einschrauben.
6. Geschirrtuch herausnehmen und Sicherung einschalten.

Glasabdeckung

Eine beschädigte Glasabdeckung muss ausgewechselt werden.

Passende Glasabdeckungen erhalten Sie beim Kundendienst. Geben Sie die E-Nummer und die FD-Nummer Ihres Gerätes an.

Kundendienst

Unser Kundendienst steht Benutzern für Reparaturen des Geräts, den Kauf von Zubehör oder Ersatzteilen und für Fragen jeder Art im Zusammenhang mit unseren Produkten und Dienstleistungen zur Verfügung.

Die Kontaktdaten unseres Kundendienstes können der Anlage entnommen werden.

Wenn Sie unseren Kundendienst anfordern, geben Sie bitte die Gerätenummer (E) und Fabrikationsnummer (FD) Ihres Gerätes an.

Das Typenschild mit den Nummern finden Sie auf der rechten Seite der Backofentür.

Damit Sie bei Bedarf nicht lange suchen müssen, können Sie hier die Daten Ihres Gerätes und die Telefonnummer des Kundendienstes eintragen.

E-Nummer:

FD- Nummer:

Kundendienst ☎

Hinweise zu Energieeinsparung und Umweltschutz

Hier erhalten Sie Tipps, wie Sie beim Backen und Braten Energie sparen können und wie Sie Ihr Gerät richtig entsorgen.

Energie sparen

Den Backofen nur dann vorheizen, wenn dies im Rezept oder in den Gartabellen angegeben ist.

Verwenden Sie dunkle, schwarz lackierte oder emaillierte Backformen. Sie nehmen die Hitze besser auf.

Öffnen Sie die Backofentür beim Garen, Backen oder Braten möglichst selten.

Mehrere Kuchen backen Sie am besten nacheinander. Der Backofen ist noch warm. Dadurch verkürzt sich die Backzeit für den zweiten Kuchen. Sie können auch 2 Kastenformen nebeneinander einschieben.

Bei längeren Garzeiten können Sie den Backofen 10 Minuten vor Ende der Garzeit ausschalten und die Restwärme zum Fertigbaren nutzen.

Umweltgerecht entsorgen



Entsorgen Sie die Verpackung umweltgerecht.

Dieses Gerät ist gemäß der Richtlinie über Elektro- und Elektronik-Altgeräte (WEEE 2002/96/CE) gekennzeichnet.

Diese Richtlinie legt den Rahmen für Rücknahme und Verwertung von Altgeräten europaweit fest.

Tabellen und Vorschläge

Hier finden Sie eine Auswahl an Gerichten und die dafür jeweils optimale Einstellung. Sie finden auch Informationen über das Zubehör und auf welcher Höhe des Backofens die Gerichte eingestellt werden sollten. Außerdem haben wir für Sie Vorschläge für das Kochgeschirr und die Zubereitung der Gerichte zusammengestellt und geben Ihnen eine kleine Hilfestellung, falls einmal etwas nicht so gut gelingt.

Wenn Sie ein eigenes Rezept nachkochen möchten, können Sie sich mit Hilfe der Tabelle an einer ähnlichen Speise orientieren.

Kuchen und Backwaren

Backformen

Zum Backen eignen sich am Besten Kuchenformen aus dunklem Metall.





Stellen Sie die Backform immer auf den Rost.

Tabellen







Die folgende Übersicht zeigt die Backzeiten von dem Zeitpunkt an, zu dem die Speisen in den kalten Ofen gestellt werden. So wird Energie gespart. Wenn Sie den Backofen vorheizen, verkürzen sich die aufgelisteten Backzeiten um 5 bis 10 Minuten.

In den Tabellen finden Sie die für die Zubereitung der Kuchen oder Teigwaren beste Heizart. Temperatur und Backzeit hängen von der Menge und der Konsistenz des Teigs ab. Daher wird in den Rezepten stets eine Zeitspanne für das Backen genannt. Versuchen Sie es zunächst mit dem niedrigsten Wert. Mit einer niedrigeren Temperatur erhält man eine gleichmäßigere Bräunung. Wenn nötig, die Temperatur beim nächsten Mal erhöhen.



Im Abschnitt "Praktische Hinweise zum Backen" nach den Tabellen finden Sie weitere Informationen.

Kuchen für Zubereitung in der Backform	Backform auf dem Rost	Höhe	Heizart	Temperatur °C	Backzeit in Minuten
Kuchen	Weißblech Kuchenform, Ø 31 cm	1		220-240	40-50
		2+3		190-210	45-55
Quiche	Weißblech Kuchenform, Ø 31 cm	1		210-230	40-50
Herzhafte Kuchen*	Weißblech Kuchenform, Ø 28 cm	2		180-200	50-60







* Um mehrere Kuchen gleichzeitig zu backen, stellen Sie mehrere Backformen auf dem Rost.

Blechkuchen		Höhe	Heizart	Temperatur °C	Backzeit in Minuten
Pizza	Backblech	2		210-230	25-35
	Aluminiumblech + Email-Backblech, flach*	2+3		180-200	35-45
	Aluminiumblech + Universalpfanne*	2+4		180-200	35-45
Blätterteig	Backblech	3		170-190	20-30
	Aluminiumblech + Email-Backblech, flach*	2+3		170-190	35-45
	Aluminiumblech + Universalpfanne*	2+4		170-190	35-45

* Beim Backen auf zwei Höhen schieben Sie immer das Aluminiumblech auf die niedrigere Stufe und die Universalpfanne immer auf die höhere Stufe.
Zusätzliche Universalpfannen sind im Fachhandel oder über unseren Kundendienst erhältlich.

Brot und Brötchen		Höhe	Heizart	Temperatur °C	Backzeit in Minuten
Hefebrot aus 1,2 kg Mehl* (Vorheizen)	Email-Backblech	2		270	8
				200	35-45
Sauerteigbrot aus 1,2 kg Mehl* (Vorheizen)	Email-Backblech	2		270	8
				200	40-50
Brötchen (z. B. aus Roggen)	Email-Backblech	3		200-220	20-30

* Niemals Wasser direkt in den heißen Ofen geben.

Backwaren		Höhe	Heizart	Temperatur °C	Backzeit in Minuten
Kekse und Plätzchen	Backblech 2 Backbleche*	3 2+3	 	150-170 140-160	10-20 25-35
Baisertörtchen	Backblech	3		80-100	120-150
Windbeutel	Backblech	2		190-210	30-40
Makronen	Backblech	3		100-120	30-40
	2 Backbleche*	2+3		100-120	35-45

* Beim Backen auf zwei Höhen schieben Sie immer das Email-Backblech auf die höhere Stufe. Zusätzliche Backbleche erhalten Sie als Sonderzubehör im Fachhandel.

Ratschläge und praktische Hinweise zum Backen

Wenn Sie ein eigenes Rezept verwenden möchten

Sie können sich an einem Ihrem Gericht ähnlichen Rezept orientieren, das in der Tabelle aufgeführt ist.

Wie prüfe ich, ob der Kuchen fertig ist?

Stechen Sie mit einem feinen Holzstäbchen etwa 10 Minuten vor Ende der angegebenen Backzeit in die höchste Stelle des Kuchens hinein. Wenn am Holzstäbchen keine Teigreste haften, ist der Kuchen fertig.

Der Kuchen ist nicht aufgegangen.

Verwenden Sie das nächste Mal weniger Flüssigkeit für das Rezept oder wählen Sie eine um 10 Grad niedrigere Temperatur zum Backen. Beachten Sie auch die Zeiträume, in denen Sie den Teig laut Rezept kneten sollten.

Der Kuchen ist in der Mitte gut aufgegangen, fällt aber zu den Rändern hin ab.

Fetten Sie die Backform nicht ein. Wenn der Kuchen fertig ist, lösen Sie ihn mit Hilfe eines Messers vorsichtig aus der Backform.

Der Kuchen ist oben zu sehr gebräunt.

Schieben Sie den Kuchen auf eine tiefere Stufe, wählen Sie eine niedrigere Backtemperatur und lassen Sie den Kuchen länger backen.

Der Kuchen ist zu trocken.

Stechen Sie den fertigen Kuchen mehrmals mit einem feinen Holzstäbchen ein. Träufeln Sie nun einige Tropfen Fruchtsaft oder Alkohol darüber. Erhöhen Sie beim nächsten Mal die Backtemperatur um 10 Grad und verkürzen Sie die Backzeit.

Das Brot oder Backwerk (zum Beispiel Quarkkuchen) sieht außen gut aus, ist innen aber klebrig (feucht, mit nassen Stellen).

Nehmen Sie beim nächsten Mal weniger Flüssigkeit und lassen Sie die Speise längere Zeit bei geringerer Hitze im Backofen. Backen Sie bei Torten mit saftigem Belag zunächst den Tortenboden. Streuen Sie dann gehackte Mandeln oder Semmelbrösel auf den Tortenboden, bevor Sie ihn belegen. Beachten Sie die Anweisungen im Rezept und die Backzeiten.

Die Plätzchen haben eine unregelmäßige Bräunung.

Stellen Sie eine niedrigere Temperatur ein; die Plätzchen werden so gleichmäßiger gebacken. Empfindliche Plätzchen mit Ober- und Unterhitze  auf einer Stufe backen. Überstehendes Backpapier kann Einfluss auf die Luftzirkulation haben. Schneiden Sie es immer auf die Größe des Backbleches zu.

Sie haben auf verschiedenen Stufen gebacken. Die Plätzchen auf dem oberen Backblech sind dunkler als die auf dem unteren.

Stellen Sie zum Backen auf verschiedenen Stufen immer die Umluft ein . Wenn mehrere Backbleche eingeschoben werden, müssen diese nicht unbedingt zur gleichen Zeit fertig werden.

Beim Backen von saftigen Kuchen bildet sich Kondenswasser.

Beim Backen kann sich Wasserdampf bilden. Ein Teil dieses Wasserdampfes wird über den Dunstabzug des Backofens abgeleitet und kann sich in Form von Wassertröpfchen am Bedienfeld oder den Frontseiten der angrenzenden Möbel niederschlagen. Das hängt von der jeweiligen Situation ab.

Fleisch, Geflügel, Fisch

Geschirr

Sie können jedes hitzebeständige Geschirr verwenden.

Stellen Sie das Geschirr immer in die Mitte des Rostes.

Heißes Glasgeschirr stellen Sie am besten auf einem trockenen Küchentuch ab. Wenn die Unterlage nass oder kalt ist, kann das Glas springen.

Hinweise zum Braten

Das Bratergebnis ist abhängig von Art und Qualität des Fleisches.

Geben Sie zu magerem Fleisch 2 bis 3 Esslöffel Flüssigkeit, zu Schmorbraten 8 bis 10 Esslöffel, je nach Größe.

Wenden Sie Fleischstücke nach der Hälfte der Zeit.

Wenn der Braten fertig ist, sollte er noch 10 Minuten im abgeschalteten, geschlossenen Backofen ruhen. So kann sich der Fleischsaft besser verteilen.

Hinweise zum Grillen

Grillen Sie immer im geschlossenen Backofen.

Nehmen Sie möglichst gleich dicke Grillstücke. Sie sollten mindestens 2 bis 3 cm dick sein. So bräunen sie gleichmäßig und bleiben schön saftig. Salzen Sie Steaks erst nach dem Grillen.

Legen Sie die Grillstücke direkt auf den Rost. Ein einzelnes Grillstück wird am besten, wenn Sie es in den mittleren Bereich des Rostes legen. Schieben Sie zusätzlich die Emailblech in Höhe 1 ein. Der Fleischsaft wird aufgefangen und der Backofen bleibt sauberer.

Wenden Sie die Grillstücke nach zwei Drittel der angegebenen Zeit.

Der Grillheizkörper schaltet sich immer wieder ein und aus. Das ist normal. Wie oft das geschieht, richtet sich nach der eingestellten Grillstufe.

Fleisch

Die Tabellen gelten für das Einschieben in den kalten Backofen. Die Zeitangaben in den Tabellen sind Richtwerte. Sie sind von Qualität und Beschaffenheit des Fleisches abhängig.

Fleisch	Gewicht	Geschirr	Höhe	Heizart	Temperatur °C, Grillstufe	Dauer, Minuten
Rinderschmorbraten (z. B. Hochrippe)	1 kg		2		220-240	90
	1,5 kg	geschlossen	2		210-230	110
	2 kg		2		200-220	130
Rinderlende	1 kg		2		210-230	70
	1,5 kg	offen	2		200-220	80
	2 kg		2		190-210	90
Roastbeef, rosa*	1 kg	offen	1		210-230	40
Steaks, durchgegart		Rost***	5		3	20
Steaks, rosa		Rost***	5		3	15

Fleisch	Gewicht	Geschirr	Höhe	Heizart	Temperatur °C, Grillstufe	Dauer, Minuten
Schweinefleisch ohne Schwarte (z. B. Nacken)	1 kg	offen	1		190-210	100
	1,5 kg		1		180-200	140
	2 kg		1		170-190	160
Schweinefleisch mit Schwarte** (z. B. Schulter, Haxe)	1 kg	offen	1		180-200	120
	1,5 kg		1		170-190	150
	2 kg		1		160-180	180
Kasseler mit Knochen	1 kg	geschlossen	2		210-230	70
Hackbraten	750 g	offen	1		170-190	70
Würstchen	ca. 750 g	Rost***	4		3	15
Kalbsbraten	1 kg	offen	2		190-210	100
	2 kg		2		170-190	120
Lammkeule ohne Knochen	1,5 kg	offen	1		150-170	110

* Wenden Sie Roastbeef nach der Hälfte der Zeit. Wickeln Sie es nach dem Garen in Alufolie und lassen Sie es im Backofen 10 Minuten ruhen.

** Schneiden Sie bei Schweinefleisch die Schwarte ein und legen Sie es zuerst mit der Schwarte nach unten ins Geschirr.

*** Emailblech in Höhe 1 einschieben.

Geflügel

Die Tabelle gilt für das Einschieben in den kalten Backofen.

Die Gewichtsangaben in der Tabelle beziehen sich auf ungefülltes, bratfertiges Geflügel.

Wenn Sie direkt auf dem Rost grillen, schieben Sie die Emailblech in Höhe 1 ein.

Bei Ente oder Gans stechen Sie die Haut unter den Flügeln ein, dann kann das Fett ablaufen.

Wenden Sie ganzes Geflügel nach zwei Drittel der Grillzeit.

Geflügel wird besonders knusprig braun, wenn Sie es gegen Ende der Bratzeit mit Butter, Salzwasser oder Orangensaft bestreichen.

Geflügel	Gewicht	Geschirr	Höhe	Heizart	Temperatur °C	Dauer, Minuten
Hähnchenhälften 1 bis 4 Stück	je 400 g	Rost	2		200-220	40-50
Hähnchenteile	je 250 g	Rost	2		200-220	30-40
Hähnchen, ganz 1 bis 4 Stück	je 1 kg	Rost	2		190-210	50-80
Ente	1,7 kg	Rost	2		180-200	90-100
Gans	3 kg	Rost	2		170-190	110-130
Babypute	3 kg	Rost	2		180-200	80-100
2 Putenkeulen	je 800 g	Rost	2		190-210	90-110

Fisch

Die Tabelle gilt für das Einschieben in den kalten Backofen.

Fisch	Gewicht	Geschirr	Höhe	Heizart	Temperatur °C, Grillstufe	Dauer, Minuten
Fisch, gegrillt	300 g		3		2	20-25
	1 kg	Rost*	2		180-200	45-50
	1,5 kg		2		170-190	50-60
Fisch in Scheiben z. B. Koteletts	je 300 g	Rost*	4		2	20-25

* Emailblech in Höhe 1 einschieben.

Praktische Ratschläge für die Zubereitung von Braten im Backofen und unter dem Grill

Es gibt in der Tabelle keinen Hinweis auf das Gewicht des Bratens, den Sie zubereiten möchten.

Stellen Sie den nächstniedrigen Wert ein und verlängern Sie die Garzeit.

Wie kann ich prüfen, ob der Braten gar ist?

Verwenden Sie ein Bratenthermometer (erhältlich im Fachhandel) oder machen Sie die "Löffelprobe". Drücken Sie mit dem Löffel auf den Braten. Wenn das Fleisch nicht nachgibt, ist der Braten fertig; andernfalls sollte das Fleisch noch eine Weile im Ofen bleiben.

Der Braten ist zu dunkel und die Kruste ist an einigen Stellen verbrannt.

Prüfen Sie, ob die Einschubhöhe und die Temperatur richtig eingestellt sind.

Der Braten sieht gut aus, aber die Soße ist verbrannt.

Verwenden Sie beim nächsten Mal ein kleineres Gefäß oder geben Sie mehr Flüssigkeit hinzu.

Der Braten sieht gut aus, aber die Soße ist nicht gebräunt und sieht verwässert aus.







Verwenden Sie beim nächsten Mal ein größeres Gefäß oder geben Sie weniger Flüssigkeit hinzu.

Beim Zubereiten der Bratensoße entsteht Wasserdampf.

Ein Teil dieses Wasserdampfes wird über den Dunstabzug des Backofens abgeleitet und kann sich in Form von Wassertröpfchen am Bedienfeld oder den Frontseiten der angrenzenden Möbel niederschlagen. Das hängt von der jeweiligen Situation ab.

Aufläufe, Soufflés, Toast

Die nachfolgende Übersicht zeigt die Garzeiten von dem Zeitpunkt an, zu dem die Speisen in den kalten Ofen gestellt werden.

Gericht	Gefäß	Höhe	Heizart	Temperatur °C, Grillstufe	Garzeit in Minuten
Süße Aufläufe (z. B. Quarkauflauf mit Früchten)	Auflaufform	2		180-200	40-50
Herzhafte Aufläufe mit vorgekochten Zutaten (z. B. Nudelauflauf)	Auflaufform oder Email-Backblech	3		210-230	30-40
		3		210-230	20-30
Herzhafte Aufläufe mit rohen Zutaten* (z. B. Kartoffelauflauf)	Auflaufform oder Email-Backblech	2		150-170	50-60
		2		150-170	50-60
Toastbrot	Rost	5		3	4-5
Brot überbacken	Rost**	4		3	5-8

* Der Auflauf sollte nicht höher als 2 cm sein.

** Email-Backblech immer auf Höhe 1 einschieben.

Auftauen

Entfernen Sie die Verpackung, legen Sie das Gefriergut in ein geeignetes Gefäß und stellen es auf den Rost.

Lesen Sie die Zubereitungshinweise des Herstellers auf der Verpackung.

Die Auftauzeiten hängen von Art und Menge des Gefriergutes ab, das aufgetaut werden soll.

Gericht	Zubehör	Höhe	Heizart	Temperatur °C
Gefriergut* z. B. Sahnetorten, Cremetorten, Torten mit Schokoladen- oder Zuckerglasur, Obst, Hähnchen, Würstchen und Fleisch, Brot, Brötchen, Kuchen und andere Teigwaren	Rost	2	☼*	Der Temperaturwähler wird nicht eingestellt.
* Gefriergut mit einer mikrowelleneigneten Folie abdecken. Geflügelteile werden mit der Brust auf den Teller gelegt.				

Dörren

Nur frisches Obst und Gemüse in ausgezeichnetem Zustand verwenden und gründlich waschen.

Gut abtropfen lassen und vollständig trocknen.

Email-Backblech und Rost mit Backpapier abdecken.

Gericht	Höhe	Heizart	Temperatur °C	Dörrzeit in Stunden
600 g Äpfel in Ringen	2+3	☼	80	etwa 5
800 g Birnen in Stücken	2+3	☼	80	etwa 8
1,5 kg Pflaumen	2+3	☼	80	etwa 8-10
200 g Küchenkräuter, geputzt	2+3	☼	80	etwa 1½ Stunden



Hinweis

Enthält das Obst oder Gemüse viel Saft oder Wasser, sollten Sie es häufig wenden. Fertig gedörktes Obst oder Gemüse sofort vom Papier lösen.

Tiefgefrorene Fertiggerichte

Lesen Sie die Zubereitungshinweise des Herstellers auf der Verpackung.

Die folgende Übersicht zeigt die Garzeiten von dem Zeitpunkt an, zu dem die Speisen in den kalten Ofen gestellt werden.

Gericht		Höhe	Heizart	Temperatur °C	Garzeit in Minuten
Pommes frites*	Rost oder Email-Backblech	3		210-230	25-30
Pizza*	Rost	2		200-220	15-20
Pizzabaguette*	Rost	2		200-220	15-20

* Legen Sie Backpapier auf Rost oder Backblech. Überprüfen Sie, ob das Backpapier für die eingestellte Temperatur geeignet ist.

Hinweis

Das Blech kann sich beim Backen von tiefgefrorenen Speisen verformen. Das ist bedingt durch die Temperaturunterschiede, denen das Zubehör ausgesetzt ist. Die Verformung verschwindet beim Backen wieder.

Einkochen von Marmelade

Vorbereitung:

Nur saubere und einwandfreie Einweckgläser und Gummiringe verwenden. Die Einweckgläser sollten, wenn möglich, gleich groß sein. Die Werte in der Tabelle beziehen sich auf runde Einweckgläser mit einem Fassungsvermögen von 1 Liter. Achtung! Keine größeren oder höheren Einweckgläser verwenden. Die Deckel könnten zerplatzen. Nur frisches Obst und Gemüse in ausgezeichnetem Zustand verwenden. Obst und Gemüse gründlich waschen.

Obst oder Gemüse in die Einweckgläser füllen. Wenn nötig, die Außenseite der Gläser erneut säubern. Die Ränder müssen sauber sein. Den nassen Gummiring und Deckel auf die vollen Einweckgläser legen. Einweckgläser mit einem Bügel verschließen.

Niemals mehr als sechs Gläser gleichzeitig in den Backofen stellen.

Die angegebenen Garzeiten sind Richtwerte. Die Raumtemperatur, Anzahl an Gläsern und die Temperatur des Inhaltes der Gläser können diese Werte beeinflussen. Bevor Sie den Backofen abschalten, stellen Sie sicher, dass der Inhalt der Gläser Blasen schlägt.

So stellen Sie die Funktion ein

1. Das flache Email-Backblech auf Höhe 2 einschieben. Die Einweckgläser so auf das Blech stellen, dass sie sich untereinander nicht berühren.
2. Einen halben Liter heißes Wasser (etwa 80°C) auf das flache Email-Backblech geben.
3. Die Backofentür schließen.
4. Den Funktionswähler auf stellen.
5. Mit dem Temperaturwähler 170 bis 180°C einstellen.

Einkochen von Marmelade

Sobald der Inhalt in den Einweckgläsern in kurzen Abständen Blasen wirft – nach ca. 40 bis 50 Minuten - die Temperatur mit dem Temperaturwähler ausschalten. Der Funktionswähler bleibt eingeschaltet.

Nach 25 bis 35 Minuten in der Restwärme des Backofens können die Einweckgläser entnommen werden. Wenn sie längere Zeit im Backofen abkühlen, wird die Bildung von Keimen und die Ansäuerung der Marmelade gefördert. Den Funktionswähler abschalten.

Obst in Einweckgläsern mit einem Fassungsvermögen von 1 Liter	bei Blasenbildung	Restwärme
Äpfel, Johannisbeeren, Erdbeeren	Ausschalten	etwa 25 Minuten
Kirschen, Aprikosen, Pfirsiche, Stachelbeeren	Ausschalten	etwa 30 Minuten
Apfel-, Birnen-, Pflaumenmus	Ausschalten	etwa 35 Minuten

Einkochen von Gemüse

Sobald der Inhalt in den Einweckgläsern Blasen wirft, die Temperatur mit dem Temperaturwähler auf 140–120°C stellen. Sehen Sie in der Tabelle nach, wann der Temperaturwähler abgeschaltet werden sollte. Lassen Sie das Gemüse noch etwa 30-35 Minuten im Backofen. In dieser Zeit bleibt der Funktionswähler eingeschaltet.

Gemüse mit kalter Brühe in Einweckgläsern mit einem Fassungsvermögen von 1 Liter	bei Blasenbildung 120-140°C	Nachhitze
Gurken	-	etwa 35 Minuten
Rote Beete	etwa 35 Minuten	etwa 30 Minuten
Rosenkohl	etwa 45 Minuten	etwa 30 Minuten
Bohnen, Kohlrabi, Rotkohl	etwa 60 Minuten	etwa 30 Minuten
Grüne Erbsen	etwa 70 Minuten	etwa 30 Minuten

Die Einweckgläser aus dem Backofen nehmen





Nach der Entnahme die Einweckgläser nicht auf eine kalte oder feuchte Unterlage stellen; die Gläser könnten zerplatzen.

Normierte Lebensmittel

Gemäß DIN 44547 und EN 60350

Backen

Die folgende Übersicht zeigt die Backzeiten von dem Zeitpunkt an, zu dem die Speisen in den kalten Ofen gestellt werden.

Gericht	Zubehör und Hinweise	Höhe	Heizart	Temperatur °C	Backzeit in Minuten
Butterplätzchen	Email-Backblech, flach	2		160-170	20-30
	Universalpfanne	3		160-170	30-40
	Aluminiumblech + Email-Backblech, flach*	2+3		140-160	20-30
	Aluminiumblech + Universalpfanne*	2+4		140-160	20-30

Gericht	Zubehör und Hinweise	Höhe	Heizart	Temperatur °C	Backzeit in Minuten
Törtchen 20 Stück	Blech	3		160-180	20-30
Törtchen 20 Stück je Blech (Vorheizen)	Aluminiumblech + Email-Backblech, flach*	2+3		150-170	25-35
	Aluminiumblech + Universalpfanne*	2+4		150-170	25-35
Wasserbiskuit	Springform	1		160-180	30-40
Hefebleckkuchen	Email-Backblech	3		170-190	40-50
	Aluminiumblech + Email-Backblech, flach*	2+3		150-170	30-45
	Aluminiumblech + Universalpfanne*	2+4		150-170	30-45
Gedeckter Apfelkuchen	2 Roste* + 2 Blechspringformen Ø 20 cm**	2+3		190-210	70-80
	Email-Backblech + 2 Blechspringformen Ø 20 cm**	1		200-220	70-80

* Beim Backen auf zwei Ebenen das Aluminiumblech immer auf die untere Stufe einschieben und die Universalpfanne immer auf die höhere Stufe.

** Die Kuchen diagonal auf das Zubehör stellen.

Roste und Backbleche erhalten Sie als Sonderzubehör im Fachhandel.

Grillen

Die folgende Übersicht zeigt die Garzeiten von dem Zeitpunkt an, zu dem die Speisen in den kalten Ofen gestellt werden.

Gericht	Zubehör	Höhe	Heizart	Grillstufe	Garzeit in Minuten
Toast bräunen (Vorheizen 10 Min.)	Rost	5		3	1-2
Hamburger aus Kalbfleisch 12 Einheiten*	Rost	4		3	25-30

* Nach der Hälfte der Zeit einmal wenden. Email-Backblech immer auf Höhe 1 einschieben.

Inhoudsopgave

Tips en waarschuwingen omtrent de veiligheid	43
Voor de montage	43
Instructies voor uw veiligheid	44
Schadeoorzaken	45
Uw nieuwe oven	47
Bedieningspaneel	47
Functieknop	47
Kookwekker	48
Temperatuurknop	49
Binnenkant van de oven	49
Accessoires	50
Voor het eerste gebruik	52
De oven verwarmen	52
Reiniging van de accessoires	52
De oven instellen	52
Soort verwarming en temperatuur	53
Snel voorverwarmen	54
Onderhoud en reiniging	54
Reinigingsmiddelen	55
Lichtfunctie	57
Roosters afnemen en ophangen	57
De grillweerstand demonteren	58
De ovendeur afnemen en ophangen	59
Monteren en demonteren van de ovenruiten	61
Wat te doen in geval van een storing	62
Storingstabel	62
Vervangen van het lampje uit de	

Inhoudsopgave

bovenplaat van de oven	63
Beschermglas	63
Technische dienst	64
Tips omtrent energiebesparing en milieu	64
Energie besparen	64
Verwijdering van afvalstoffen op milieusparende wijze	65
Tabellen en suggesties	65
Taarten en banket	66
Suggesties en praktische tips voor het bakken	68
Praktische tips voor gewoon braden en braden op de grill	73
Gegratineerde gerechten, soufflés, foast	73
Ontdooien	74
Drogen	75
Bevroren voorgekookte producten	75
Jam koken	76
Standaardgerechten	78

Tips en waarschuwingen omtrent de veiligheid

Lees de instructies in deze handleiding aandachtig door. Bewaar de gebruiks- en montage-instructies. Indien u het apparaat aan een ander overdraagt, geef er dan ook de bijbehorende handleiding bij.

Deze gebruiksaanwijzing is geldig zowel voor solo ovens als voor combinatieovens. Lees voor combinatieovens de bij de kookplaat geleverde gebruiksaanwijzing, om de werking van de knoppen daarvan te leren kennen.

Voor de montage

Schade opgelopen tijdens het vervoer

Controleer het apparaat na het uitpakken. Indien het apparaat tijdens het vervoer schade heeft opgelopen, zet het dan niet aan.

Elektrische aansluiting

Het apparaat mag alleen worden aangesloten door een bevoegde technicus. Schade die ontstaan is als gevolg van een onjuiste aansluiting maakt de garantie ongeldig.

Voordat u het apparaat voor het eerst in gebruik neemt, dient u zich te ervan te verzekeren dat de elektrische installatie van uw woning aarding heeft en voldoet aan alle geldende veiligheidsvoorwaarden. De montage en aansluiting van uw apparaat dient te worden uitgevoerd door een erkend vakman. Het gebruik van dit apparaat zonder de aarding of met een niet correcte installatie kan, hoewel dit onwaarschijnlijk is, omvangrijke schade veroorzaken (persoonlijke letsels en overlijden ten gevolge van elektrocutie). De fabrikant stelt zich niet verantwoordelijk voor de ongeschikte werking en eventuele schade als gevolg van niet geschikte elektrische installaties.

Instructies voor uw veiligheid

Dit apparaat is alleen voor huishoudelijk gebruik bestemd. Gebruik het uitsluitend voor het bereiden van gerechten.

Volwassenen en kinderen mogen het apparaat niet zonder toezicht gebruiken wanneer

- ze hiertoe lichamelijk of geestelijk niet in staat zijn,
- of niet over de nodige kennis en ervaring beschikken

Laat kinderen nooit met het apparaat spelen.

Ovendeur

De ovendeur dient gesloten te blijven wanneer de oven in werking is. Uit voorzorg wordt aanbevolen om de ovendeur altijd gesloten te houden, ook als de oven uit staat.

Hete ovenruimte

Verbrandingsgevaar!
Nooit de hete binnenvlakken en verwarmingselementen van de oven aanraken. De deur van het apparaat voorzichtig openen. Er kan hete stoom vrijkomen.

Houd kleine kinderen uit de buurt.

Brandgevaar!

Geen brandbare voorwerpen in de oven bewaren.

Nooit de deur openen wanneer er sprake is van rookontwikkeling in het apparaat. Zet het apparaat uit. Haal de netstekker uit het stopcontact of schakel de zekering in de meterkast uit.

Gevaar voor kortsluiting!

Nooit aansluitkabels van elektrische apparaten tussen de hete ovendeur beklemd laten raken. De isolatie van de kabel kan smelten.

Kans op verbrandingen!

Nooit water in de hete ovenruimte gieten. Er ontstaat dan hete waterdamp.

Verbrandingsgevaar!
Nooit gerechten klaarmaken die een hoog percentage alcohol bevatten. Alcoholdampen kunnen in de ovenruimte vlam vatten. Gebruik alleen kleine hoeveelheden drank met een hoog alcoholpercentage en open de deur van het apparaat voorzichtig.

Hete toebehoren en vormen

Verbrandingsgevaar!
Nooit hete toebehoren of vormen zonder pannelappen uit de ovenruimte nemen.

Ondeskundige reparaties

Kans op een elektrische schok!
Ondeskundige reparaties zijn gevaarlijk. Reparaties mogen uitsluitend worden uitgevoerd door technici die zijn geïnstrueerd door de klantenservice. Wanneer het apparaat defect is, trek de stekker dan uit het stopcontact of schakel de betreffende zekering in de meterkast uit. Neem contact op met de klantenservice.

Extra deurbeveiliging

Bij de bereiding van bepaalde recepten, waarbij de oven lang op hoge temperatuur moet worden gebruikt, kan de ovendeur erg heet worden.

Indien er kleine kinderen thuis zijn, houd dan altijd toezicht als de oven aan staat.

Er bestaat een beveiligingsmechanisme waardoor directe aanraking met de ovendeur niet mogelijk is. Dit optionele accessoire (671383) kan worden aangevraagd via onze Technische Dienst.

Schadeoorzaken

Accessoires, schalen, plastic folie, bakpapier of aluminiumfolie op de bodem van de oven

Plaats geen enkel accessoire op de bodem van de oven. Bedek de bodem van de oven niet met plastic folie of papier. Zet geen schalen op de bodem van de oven als de temperatuur is afgesteld op meer dan 50 °C.

Deze worden te heet. De bereidingstijden zijn dan niet meer geldig en het email raakt beschadigd.

Water in de hete oven	Giet geen water in de oven als deze warm is. Er ontstaat waterdamp. De temperatuurschommeling kan schade aan het email en aan de accessoires veroorzaken.
Vloeibaar voedsel	Bewaar vloeibaar voedsel niet lange tijd in de oven met de deur gesloten. Het email raakt beschadigd.
Vruchtensap	Doe de bakplaat niet te vol bij het bereiden van sappige vruchtentaarten. Vruchtensap dat uit de bakplaat lekt veroorzaakt vlekken die niet meer te verwijderen zijn. Gebruik zo mogelijk de diepe geëmailleerde bakplaat.
Afkoelen met de deur open	Laat de oven alleen afkoelen met de deur gesloten. De meubels naast de oven kunnen mettertijd aan de voorzijde beschadigd raken, zelfs als de ovendeur maar een klein beetje openstaat.
Afdichting van de oven is erg vies	Als de afdichting van de oven erg vies is, sluit de ovendeur niet goed af tijdens de werking. De meubels naast de oven kunnen aan de voorzijde beschadigd raken. Zorg ervoor dat de afdichting van de oven altijd schoon is.
Ovendeur als steunoppervlak	Leun niet op de geopende ovendeur en ga er niet op zitten. Zet geen schalen of accessoires op de ovendeur.
Vervoer van het apparaat	Vervoer het apparaat niet aan de ovendeur en houd het daar ook niet aan vast; <ul style="list-style-type: none"> ■ de handgreep houdt het gewicht van de oven niet en kan afknappen ■ het glas van de deur kan verschuiven, waardoor de voorzijde van de oven en het glas niet meer in rechte lijn tot elkaar staan.

Uw nieuwe oven

Wij presenteren uw nieuwe oven. In dit hoofdstuk worden de functies van het bedieningspaneel en van de afzonderlijke onderdelen uitgelegd. Bovendien wordt informatie gegeven over de accessoires en de onderdelen binnenin de oven.

Bedieningspaneel

Wij presenteren u een algemeen overzicht van het bedieningspaneel.

De elementen kunnen variëren afhankelijk van het model van het apparaat.

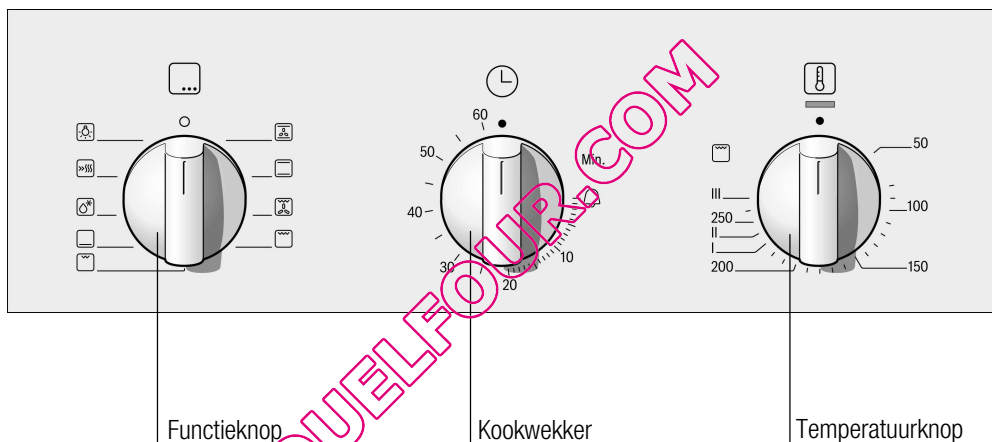

Functieknop

De functieknop dient ertoe om het soort verwarming te kiezen.

Stand









- Nulstand
- ☒ Warme lucht*

Gebruik

De oven is uitgeschakeld.

Voor taarten en banket. Het is mogelijk om op twee niveaus te bakken.

Een turbine, die zich in de achterwand van de oven bevindt, verdeelt de warmte gelijkmatig over de oven.

Stand	Gebruik
 Warmte boven en onder*	Voor taarten, gegratineerde gerechten en mager braadvlees, bv. kalfsvlees of wild, op een niveau. De warmte is afkomstig van de bovenste en onderste weerstand.
 Heteluchtgrill	Braden van stukken vlees, gevogelte en vis. De grillweerstand en de ventilator worden afwisselend aan- en uitgeschakeld. De turbine zorgt ervoor dat de door de grill afgegeven warmte rond het voedsel circuleert.
 Grill, groot oppervlak	Op de grill braden van biefstukken, worstjes, toast en vis. Het hele oppervlak onder de grillweerstand wordt verwarmd.
 Grill, klein oppervlak	Op de grill braden van kleine biefstukken, worstjes, toast en vis. Het middengedeelte van de grillweerstand wordt verwarmd.
 Warmte onder	Konfijten, bakken en gratineren. De warmte is afkomstig van de onderste weerstand.
 Ontdooien	Ontdooien, bv. vlees, gevogelte, brood en taarten. De turbine laat de warme lucht rond het voedsel circuleren.
 Snel verwarmen	De oven bereikt zeer snel de geprogrammeerde temperatuur
 Lampje	Het lampje binnen in de oven aandoen.

* Soort verwarming waardoor de energie-efficiëntie klasse volgens EN50304 wordt bepaald.

Als er een soort verwarming wordt geselecteerd gaat het ovenlampje aan.

Kookwekker

Met de kookwekker kunt u een tijdsduur programmeren tot 60 minuten. Deze werkt onafhankelijk van de overige oveninstellingen.

Stand	Betekenis
● Nulstand	De kookwekker is gedeactiveerd.
Min. Einde van de geprogrammeerde tijdsduur	Signaal dat verschijnt na het verstrijken van de geprogrammeerde tijdsduur van de kookwekker.
 - 60 Schaal in minuten	Tijdmarges.

**Zo wordt dit
geprogrammeerd**

Draai de kookwekker naar rechts totdat de gewenste tijd wordt ingesteld.

Na 60 kan hij niet verder. Draai hem niet verder.

**Na het verstrijken van de
tijdsduur**

Na het verstrijken van de tijd, klinkt er een akoestisch signaal.

Draai de knop naar de nulstand.

Temperatuurknop

De temperatuurknop dient ervoor om de temperatuur of het grillniveau te selecteren.

Stand

Betekenis

● Nulstand

De oven verwarmt niet.

50-270 Temperatuurmarge

De temperatuur binnen in de oven in °C.

I, II, III Grillniveaus

De niveaus voor de grill met klein oppervlak en groot oppervlak

I = niveau 1, laag

II = niveau 2, middelhoog

III = niveau 3, hoog

Als de oven aan het verwarmen is, blijft het indicatielampje van de temperatuurknop branden. Tijdens de pauzes in de verwarming gaat het uit. Het indicatielampje gaat niet aan met de lichtfunctie noch met de ontdooifunctie .



Stel de temperatuurknop, bij het gebruik van de grill met baktijden van meer dan 15 minuten, af op langzaam grillen.

Binnenkant van de oven

De oven heeft van binnen een ventilator en een lampje.

Ventilator

De ventilator gaat aan of uit naargelang de noodzaak. De warme lucht ontsnapt via de bovenzijde van de deur. Opgelet! Bedek de ventilatieopening niet. De oven kan anders oververhit raken.

Lampje

De ovenlamp blijft aan zolang de oven aan staat. De lamp kan echter ook aangaan als de oven uit staat met de functieknop op de stand .

Accessoires

De accessoires kunnen in de oven worden geplaatst, op 5 verschillende hoogtes.

Maximaal 2/3 deel van het accessoire kan worden uitgeschoven zonder dat het kantelt. Op die manier kunt u het voedsel gemakkelijk uit de oven halen.

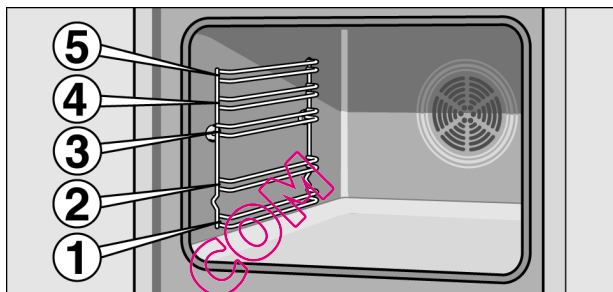

Als de accessoires heet worden, kunnen ze vervormen. Eenmaal afgekoeld verdwijnt de vervorming. Dit heeft geen invloed op de werking.

Uw oven beschikt alleen over sommige van de volgende accessoires.

Toebehoren kunt u nabestellen bij de klantenservice, in de vakhandel of via Internet. Geef hiervoor alstublieft het HEZ-nummer op.

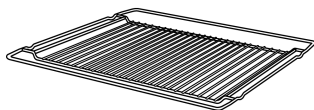

Rooster

Voor schalen, bakvormen, gebraad, stukken voor roosters en diepvriesgerechten.

Plaats het rooster met de kromming naar beneden .

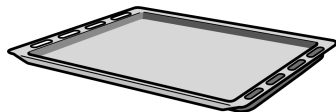

Vlakte geëmailleerde bakplaat

Voor taarten, gebakjes en koekjes.

Doe de bakplaat in de oven met het gedeelte met niveauverschil in de richting van de ovendeur.

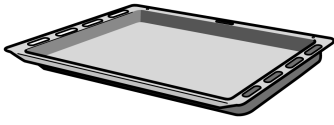

Diepe geëmailleerde bakplaat

Voor sappige taarten, banket, diepvriesgerechten en groot gebrad. Deze kan ook gebruikt worden voor het opvangen van vet bij het braden rechtstreeks op het rooster.

Doe de diepe geëmailleerde bakplaat in de oven met het gedeelte met niveaunderschil in de richting van de oven deur.

Speciale accessoires

Speciale accessoires kunnen worden aangeschaft in gespecialiseerde handelszaken of via de Technische Dienst.

De beschikbaarheid van de speciale accessoires is afhankelijk van het land. Raadpleeg daarvoor de documenten van aankoop.

Geëmailleerde bakplaat HEZ 361000	Voor taarten, gebakjes en koekjes.
Universele bakplaat HEZ 362000	Voor sappige taarten, banket, diepvriesgerechten of groot gebrad. Deze kan ook gebruikt worden voor het opvangen van vet bij het braden rechtstreeks op het rooster.
Rooster HEZ 364000	Voor keukenschalen, bakvormen, gebrad, stukken voor roosters en diepvriesgerechten.
Glazen bakplaat HEZ 366000	Een diepe glazen bakplaat. Zeer geschikt om op te dienen.
Bakplaat voor pizza's HEZ 317000	Ideaal voor pizza's, diepvriesvoedsel, ronde of grote taarten. De bakplaat voor pizza's kan gebruikt worden in plaats van de universele bakplaat. Zet de bakplaat op het rooster en neem de gegevens in de tabellen in acht.
Metalen braadpan HEZ 26000	De braadpan kan worden gebruikt op de braadzones van de glaskeramiek kookplaat. Hij is geschikt voor de sensor kooktechniek, alsmede voor het automatisch braden. De braadpan is van buiten geëmailleerd en van binnen bekleed met een antiaanbaklaag.
Glazen braadpan HEZ 915001	De glazen braadpan is geschikt voor de bereiding van stoofschotels en gratineerde ovenschotels. Met name geschikt voor automatisch braden.
Driedelige schuifgeleiders die helemaal kunnen worden uitgenomen HEZ 338356	Dankzij de rails voor het uitnemen, op de hoogtes 1, 2 en 3 kunnen de accessoires helemaal worden uitgenomen zonder dat ze kantelen.

Voor het eerste gebruik

Hierna worden de stappen uitgelegd die moeten worden opgevolgd alvorens de oven voor de eerste keer te gebruiken.

Lees eerst het hoofdstuk *Tips en waarschuwingen omtrent de veiligheid*.

De oven verwarmen

Verwarm de oven leeg en gesloten om de nieuwe geur weg te nemen. De meest doeltreffende manier is om de oven een uur lang te verhitten op een temperatuur hoger en lager dan 240 °C. Zorg ervoor dat er zich geen resten van verpakkingsmateriaal binnen in de oven bevinden.

1. Kies een hogere en lagere temperatuur met de functieknop.
2. Zet de temperatuurnop op 240 °C.

Zet de oven na een uur uit. Zet de functieknop daartoe op de nulstand.

Reiniging van de accessoires

Reinig de accessoires, alvorens ze voor de eerste keer te gebruiken, grondig met warm water, een beetje afwasmiddel en een doekje.

De oven instellen

Met de functiekeuzeknop en de temperatuurkeuzeknop stelt u de oven heel eenvoudig in.

In het hoofdstuk Tabellen en tips vindt u voor vele gerechten de passende verwarmingsmethode en temperatuur.

N.B.

Aanbevolen wordt om de oven altijd voor te verwarmen alvorens het voedsel erin te zetten, om een teveel aan condens op het glas te voorkomen.

Soort verwarming en temperatuur

Voorbeeld van de afbeelding: warmte hoger en lager dan 190 °C.

1. Kies het soort verwarming met de functieknop.

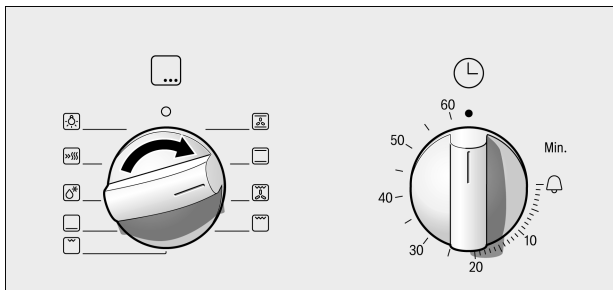

2. Kies met de temperatuurknop de temperatuur of het grillniveau.

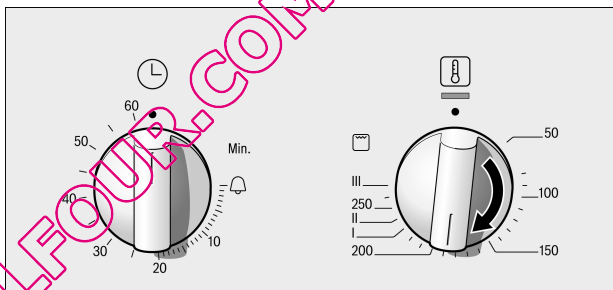

De oven begint te verwarmen.

De oven uitzetten

Zet de functieknop op de nulstand.

Instellingen wijzigen

Het soort verwarming en de temperatuur of het grillniveau kunnen op ieder moment worden gewijzigd met de overeenkomstige knop.

Snel voorverwarmen

Met functie snel voorverwarmen, bereikt de oven heel snel de geprogrammeerde temperatuur

Het snel voorverwarmen moet gebruikt worden voor temperaturen hoger dan 100 °C.

Voor een gelijkmatig resultaat mag het voedsel pas in de oven worden gedaan als het snel voorverwarmen is afgelopen.

1. Selecteer snel voorverwarmen  met de functieknop.
2. Selecteer de gewenste temperatuur met de temperatuurknop.

Het indicatielampje op de temperatuurknop gaat branden.

De oven begint te verwarmen.

Het indicatielampje gaat uit.

Doe het voedsel in de oven en programmeer hem.

Zet de functieknop op de nulstand.

Einde van het snel voorverwarmen

Snel voorverwarmen annuleren

Onderhoud en reiniging

Door de oven goed te reinigen en te onderhouden blijft hij er lang glanzend uit zien en blijft de werking goed. Hierna wordt beschreven hoe de oven moet worden onderhouden en gereinigd.

Tips en waarschuwingen

Het is mogelijk dat er verschillende kleurschakeringen aan de voorzijde van de oven ontstaan, als gevolg van de verschillende materialen zoals glas, plastic of metaal.

De schaduwen die op het glas van de deur zichtbaar zijn en die op vuil lijken, zijn in werkelijkheid lichtweerkaatsingen van de ovenlamp.

Het email verbrandt bij zeer hoge temperaturen. Hierdoor kunnen lichte verkleuringen ontstaan. Dit verschijnsel is normaal en heeft geen invloed op de werking van de oven.

De randen van de dunne bakplaten kunnen niet helemaal geëmailleerd worden. Daarom kunnen ze ruw aanvoelen. Dit heeft geen invloed op de antiroestbescherming.

Reinigingsmiddelen

Neem de aanwijzingen in de tabel in acht, zodat de verschillende oppervlaktes van de oven niet beschadigd raken door het gebruik van een ongeschikt reinigingsmiddel.

Gebruik geen:

- bijtende of zure reinigingsmiddelen,
- schuursponzen of harde sponzen,
- hogedrukreinigers of stoommachines

Was nieuwe doekjes goed uit alvorens ze te gebruiken.

Zone

Reinigingsmiddelen

Voorzijde van de oven

Warm water met een beetje afwasmiddel:

Schoonmaken met een doekje en afdrogen met een zachte doek.

Roestvrij staal

Warm water met een beetje afwasmiddel:

Schoonmaken met een doekje en afdrogen met een zachte doek. Maak vlekken veroorzaakt door kalk, vet, maismeel en eiwit onmiddellijk schoon. Onder deze vlekken kan anders corrosie ontstaan.

Bij de Technische Dienst of gespecialiseerde handelszaken kunnen speciale producten voor het onderhoud van roestvrij staal worden verkregen, die geschikt zijn voor warme oppervlaktes. Breng het reinigingsmiddel met een heel fijn, zacht doekje aan.

Glas

Glasreiniger:

Reinigen met een zachte doek.

Gebruik geen glasschraper.

Zone	Reinigingsmiddelen
Glazen van de deur	Glasreiniger: Reinigen met een zachte doek. Gebruik geen glasschraper.
Beschermglas van de ovenlamp	Warm water met een beetje afwasmiddel: Reinigen met een doekje.
Afdichting (niet verwijderen)	Warm water met een beetje afwasmiddel: Reinigen met een doekje. Niet wrijven.
Roosters	Warm water met een beetje afwasmiddel: Zet het in de week en reinig het met een doekje of een borstel.
Accessoires	Warm water met een beetje afwasmiddel: Zet het in de week en reinig het met een doekje of een borstel.

Reinigen van de katalytische oppervlakten van de oven

In sommige ovens kan de achterwand van de binnenzijde, de zijwanden of de bovenkant bekleed zijn met zeer poreus keramiek. Deze bekleding absorbeert de spetters die ontstaan bij het bakken of braden, en lost deze op, terwijl de oven in werking is. Hoe hoger de temperatuur en hoe langer de oven aan staat, hoe beter het resultaat.

Ga in geval van hardnekkig vuil dat niet verdwijnt nadat de oven verschillende keren is gebruikt, op de volgende manier te werk:

1. Reinig de onderkant en de wanden die niet zijn voorzien van deze bekleding grondig.
2. Stel de warme lucht af .
3. Verwarm de oven, leeg en gesloten, gedurende ca. 2 uur op de hoogste temperatuur.

De keramiek bekleding herstelt zich. Verwijder bruine of witte aanslag met water en een zachte spons, nadat de oven is afgekoeld.

Een lichte verkleuring van de bekleding heeft geen invloed op de zelfreinigende functie.

Tips en waarschuwingen

Gebruik nooit bijtende reinigingsmiddelen. Daardoor ontstaan er krassen op de poreuze laag en raakt deze beschadigd.

Behandel de keramieklaag niet met ovenreinigingsproducten.

Mocht er per ongeluk een ovenreinigingsproduct op een van deze platen terechtkomen, neem het dan onmiddellijk weg met een spons en overvloedig water.

Reinigen van de onderkant van de oven en de geëmailleerde wanden

Gebruik een schoonmaakdoekje en warm water met een beetje afwasmiddel of azijn.

Gebruik bij hardnekkig vuil een fijn schuursponsje of een speciaal ovenreinigingsproduct. Gebruik dit uitsluitend als de oven koud is.

Behandel de zelfreinigende oppervlaktes niet met een schuursponsje of met ovenreinigingsproducten.

Lichtfunctie

Aanzetten van de ovenlamp

Om de reiniging van de oven te vereenvoudigen, kan de lamp binnen in de oven worden aangezet.

Draai de functieknop naar de stand .

De lamp gaat aan. De temperatuurknop moet uitgeschakeld zijn.

Uitzetten van de ovenlamp

Draai de functieknop naar de stand .

Roosters afnemen en ophangen

De roosters afnemen

De roosters kunnen worden uitgenomen om ze schoon te maken. De oven moet koud zijn.

1. Til het rooster aan de voorzijde op
2. en neem het af. (afbeelding A)
3. Trek het rooster vervolgens helemaal naar voren.
4. en neem het uit. (afbeelding B)

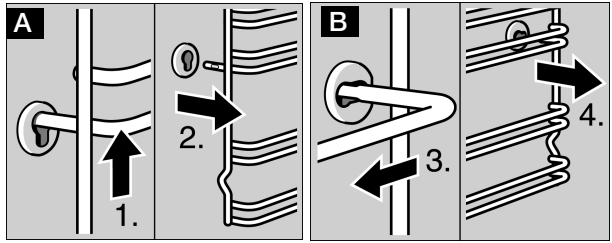

Maak de roosters schoon met afwasmiddel en een spons. Voor hardnekkige vlekken wordt aanbevolen om een borstel te gebruiken.

De roosters ophangen

1. Doe het rooster eerst in de achterste gleuf door hem een beetje naar achteren te trekken (afbeelding A)
2. en doe hem vervolgens in de voorste gleuf. (afbeelding B)

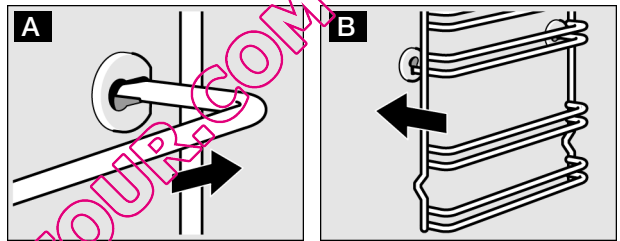

De roosters kunnen naar links en naar rechts worden bijgesteld. De kromming moet naar onderen wijzen.

De grillweerstand demonteren

Om het reinigen te vereenvoudigen kan de grillweerstand in sommige ovens worden ingeklapt.



Gevaar voor brandwonden! De oven moet koud zijn.

1. Trek het inklapbare handvat van de grill naar voren en duw het omhoog totdat u hoort dat het inpast. (afbeelding A)
2. Pak tegelijkertijd de grillweerstand vast en vouw ze naar beneden. (afbeelding B)

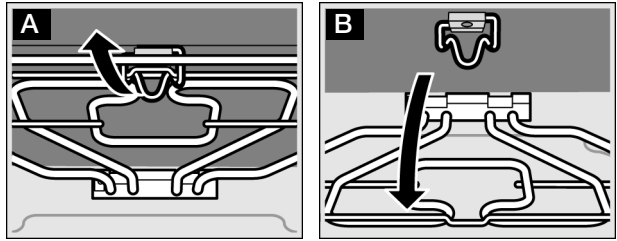

Vouw de grillweerstand na het reinigen weer omhoog. Duw het handvat van de grill naar beneden en pas de grillweerstand in.

De ovendeur afnemen en ophangen

Om de deur gemakkelijker te demonteren en het glas schoon te maken, kan de ovendeur worden afgenomen.

De scharnieren van de ovendeur zijn uitgerust met een blokkeerhendel. Als de blokkeerhendel gesloten is (afbeelding A), kan de deur niet worden afgenomen. Als de blokkeerhendel geopend wordt om de deur af te nemen (afbeelding B), dan blokkeren de scharnieren. Op die manier kunnen ze niet plotseling sluiten.

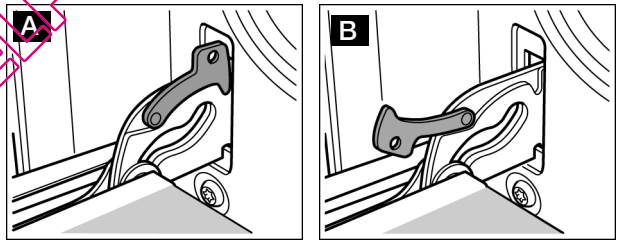

Risico op verwonding! Als de scharnieren niet geblokkeerd zijn met de hendel, dan kunnen ze plotseling sluiten.

Zorg ervoor dat de blokkeerhendels altijd gesloten zijn, behalve bij het afnemen van de deur, en dat de hendels open zijn.

De deur afnemen

1. Doe de ovendeur helemaal open.
2. Neem beide blokkeerhendels die zich rechts en links bevinden uit. (Afbeelding A)

3. Doe de ovendeur dicht tot hij niet verder kan. (afbeelding B)
Pak de deur met beide handen, rechts en links beet. Doe de deur een beetje verder dicht en neem hem uit.

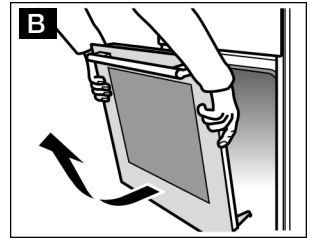
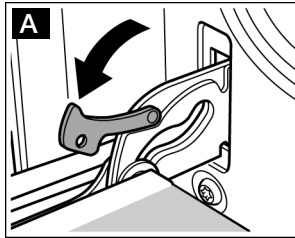

De deur ophangen

Hang de deur weer op, door dezelfde stappen in omgekeerde volgorde op te volgen.

1. Let er bij het weer ophangen van de deur op, dat beide scharnieren precies in hun respectievelijke openingen passen. (Afbeelding A)
2. De onderste gleuf van de scharnieren moeten in beide kanten inpassen. (Afbeelding B)

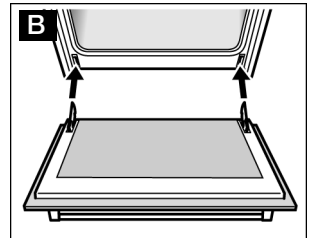
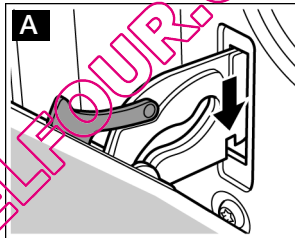

Als de scharnieren niet op de juiste wijze worden gemonteerd, kan het zijn dat de deur er niet recht in komt.

3. Sluit de blokkeerhendels opnieuw. (Afbeelding C)
Sluit de ovendeur.

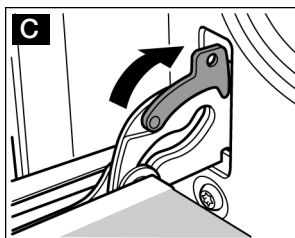



Risico op verwonding! Raak de scharnieren niet aan in geval de deur per ongeluk valt of als een scharnier plotseling sluit.

Neem contact op met de Technische Dienst

Monteren en demonteren van de ovenruiten

Demonteren

De ovenruiten kunnen worden gedemonteerd zodat ze beter kunnen worden schoongemaakt.

1. Neem de ovendeur af en leg hem op een doek met de handgreep naar beneden.
2. Schroef de afdekking aan de bovenkant van de ovendeur los. Draai daarvoor de schroeven aan de rechter- en linkerkant los. (Afbeelding A)
3. Til de bovenste ovenruit op en neem hem uit. (Afbeelding B)

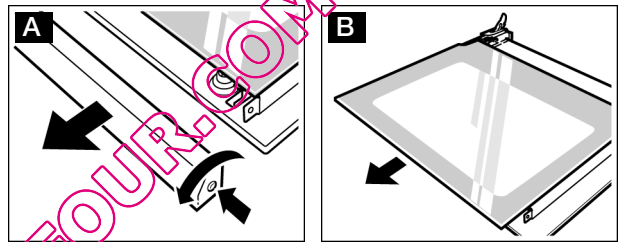

Volg bij deuren met drie ruiten bovendien de volgende stap op:

4. Neem de ovenruit uit. (Afbeelding C)

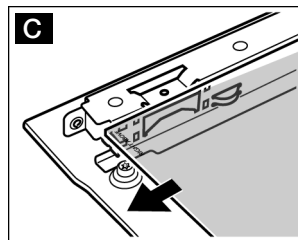

Maak de ruiten schoon met glasreiniger en een zachte doek.

Gebruik geen schurende of bijtende reinigingsmiddelen, glasschrappers of pannensponzen, deze kunnen het glas beschadigen.

Monteren

Volg voor deuren met twee ovenruiten de stappen 2 t/m 4 op.

1. Doe het glas er naar achteren in en houdt het daarbij schuin. (Afbeelding A) Zorg ervoor dat het opschrift "Right above" zich rechtsboven bevindt.

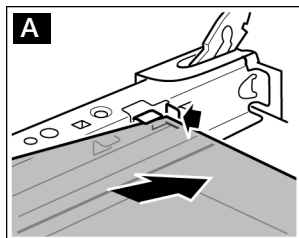

2. Doe het bovenste glas er naar achteren in en houdt het daarbij schuin. Met de gladde oppervlakte naar buiten.
3. Plaats de afdekking en draai hem aan.
4. Hang de oven deur op.

Gebruik de oven pas weer als de ovenruiten op de juiste manier gemonteerd zijn.

Wat te doen in geval van een storing

Als zich er een storing voordoet, is dat vaak te wijten aan een kleine afwijking die eenvoudig te verhelpen is. Probeer de storing te verhelpen met behulp van de onderstaande tabel, alvorens de Technische Dienst te bellen.

Storingstabel

Storing	Mogelijke oorzaak	Oplossing/aanbevelingen
De oven doet het niet.	De zekering is defect.	Controleer in de stoppenkast of de zekering zich in goede staat bevindt.
	Stroomuitval.	Controleer of het licht in de keuken aan gaat en of andere huishoudelijke apparaten werken.



Gevaar voor elektrische schokken!
Onjuist uitgevoerde reparaties zijn gevaarlijk.
Reparaties mogen alleen worden uitgevoerd door
behoorlijk opgeleid personeel van de Technische
Dienst.

Vervangen van het lampje uit de bovenplaat van de oven

Als het ovenlampje beschadigd is, moet het worden
vervangen. U kunt hittebestendige reservelampjes
verkrijgen via de Technische Dienst of bij
gespecialiseerde handelszaken.
Gebruik uitsluitend deze lampjes.



1. Gevaar voor elektrische schokken!
Sluit de oven af van het lichtnet. Controleer of de
oven goed uitgeschakeld is.
2. Leg een keukendoek in de koude oven om schade
te voorkomen.
3. Verwijder het beschermglas door het naar links te
draaien.

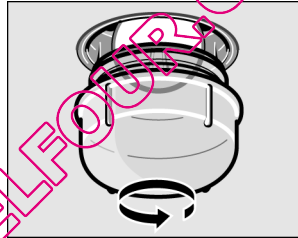

4. Vervang het lampje door een soortgelijk
exemplaar.
5. Draai het beschermglas er weer op.
6. Haal de keukendoek weg en sluit het apparaat
weer aan op het lichtnet.

Beschermglas

Beschadigde beschermglazen moeten worden
vervangen.

Beschermglazen zijn verkrijgbaar bij de technische
dienst. Vermeld het productnummer en het
fabrieksnummer van het apparaat.

Technische dienst

Onze technische dienst staat ter beschikking van de gebruiker voor het uitvoeren van reparaties aan het apparaat, de aanschaf van accessoires of onderdelen en voor alle vragen met betrekking tot onze producten of diensten.

De gegevens van onze technische dienst kunt u vinden in de bijgeleverde documentatie.

Product- en fabrieksnummer

Indien u contact opneemt met onze technische dienst, vermeld dan het productnummer (E) en het fabrieksnummer (FD) van het apparaat.

Het typeplaatje met de overeenkomstige nummers bevindt zich aan de rechterzijde van de ovendeur.

Om onnodig ongemak te voorkomen, raden wij u aan om de gegevens van uw apparaat en het telefoonnummer van de Technische Dienst in te vullen in de volgende alinea.

Productnummer:	FD nr.:
----------------	---------

Technische Dienst ☎

Tips omtrent energiebesparing en milieu

In dit hoofdstuk geven we u tips over energiebesparing tijdens de bak- en braadcyclus alsmede over de juiste manier om het apparaat af te danken.

Energie besparen

Verwarm de oven alleen voor als dat in het recept of de tabel is aangegeven.

Gebruik donkere, zwart gelakte of geëmailleerde bakvormen. Deze nemen de warmte beter op.

Open de ovendeur zo weinig mogelijk tijdens het koken, bakken of braden.

Bij het bereiden van verschillende taarten is het beter om ze meteen na elkaar te bakken. De oven is dan nog warm. Op die manier wordt de bereidingstijd van de tweede taart verkort. Ook kunnen er twee rechthoekige bakvormen tegelijk worden gebruikt.

Bij lange bereidingstijden kan de oven 10 minuten voor het verstrijken van de baktijd worden uitgezet. De restwarmte kan dan gebruikt worden om het gerecht gaar te maken.

Verwijdering van afvalstoffen op milieusparende wijze



Gooi het verpakkingsmateriaal op een ecologische manier weg.

Dit apparaat is geïdentificeerd conform de Richtlijn betreffende Afgedankte Elektrische en Elektronische Apparatuur WEEE 2002/96/EG.

Deze richtlijn omschrijft het kader voor de recyclage en het opnieuw gebruiken van afgedankte apparaten binnen het hele Europese grondgebied.

Tabellen en suggesties

Hier vindt u een selectie gerechten en de optimale instellingen om ze te bereiden. U kunt raadplegen welke accessoires u kunt gebruiken en op welke hoogte ze geplaatst moeten worden. Bovendien vindt u er suggesties over de schalen en de bereiding, en tips over wat u kunt doen als er iets mis gaat.

Als u een eigen recept wilt gebruiken, kunt u zich oriënteren aan de hand van een soortgelijk product uit de kooktabel.

Taarten en banket

Bakvormen

De meest geschikte bakvormen zijn die van donker metaal.

Plaats de bakvorm altijd op het rooster.

Tabellen

De volgende kooktabel is uitsluitend uitgewerkt voor de plaatsing van het voedsel in een koude oven. Dit werkt energiebesparend. Als de oven wordt voorverwarmd, worden de aangegeven baktijden met 5 tot 10 minuten verkort.

In de tabellen kan men het soort verwarming raadplegen die het meest geschikt is voor het soort taart of gebakjes.

De temperatuur en de baktijd zijn afhankelijk van de hoeveelheid en de stevigheid van het deeg. Daarom worden in de kooktabellen altijd tijdmarginen aangehouden. Probeer eerst met de laagste waarde. Een lagere temperatuur geeft een gelijkmatigere, goudgele kleur. Indien nodig kan de temperatuur de volgende keer worden verhoogd.

In de paragraaf "Praktische tips voor het bakken", na de tabellen, vindt u meer informatie.

Taarten om te bereiden in de bakvorm	Bakvorm, op het rooster	Hoogte	Soort verwarming	Temperatuur °C	Bereidings tijd, minuten
Taarten van geklopt deeg	Hoge bakvorm/tulband/ rechthoekige bakvorm	2	☐	170-190	50-60
	3 rechthoekige bakvormen*	2+3	☒	150-170	75-105
Taarten met dun geklopt deeg (bv. plaatkoek)	Hoge bakvorm/tulband/ rechthoekige bakvorm	2	☐	150-170	60-70
	3 rechthoekige bakvormen*	2+3	☒	140-160	75-105
Bodem van zeer fijn deeg met rand	Springvorm	1	☐	170-190	25-35
Taartbodemp van geklopt deeg	Bakvorm voor vruchtentaartbodemp	2	☐	150-170	20-30
Luchtige cake	Springvorm	2	☐	160-180	30-40



Taarten om te bereiden in de bakvorm	Bakvorm op het rooster	Hoogte	Soort verwarming	Temperatuur °C	Bereidings tijd, minuten
Vruchten- of kwarktaart, zeer fijn deeg**	Springvorm van donker metaal	1		170-190	70-90
Dunne vruchtentaart, van geklopt deeg	Springvorm/hoge bakvorm	2		160-180	50-60
Hartige taarten** (bv. quiche, uientaart)	Springvorm	1		180-200	50-60

* Let op bij de plaatsing van de rechthoekige vorm. De extra roosters kunnen worden verkregen als optionele accessoires in gespecialiseerde handelszaken.







** Laat de taarten ongeveer 20 minuten in de oven rusten.

Taarten op de bakplaat		Hoogte	Soort verwarming	Temperatuur °C	Baktijd, minuten
Pizza's	Plaat	2		210-230	25-35
	Aluminium plaat+ Vlakke geëmailleerde bakplaat*	2+3		180-200	35-45
	Aluminium plaat+ Diepe geëmailleerde bakplaat*	2+4		180-200	35-45
Bladerdeegtaart, zoet	Plaat	3		170-190	20-30
	Aluminium plaat+ Vlakke geëmailleerde bakplaat*	2+3		170-190	35-45
	Aluminium plaat+ Diepe geëmailleerde bakplaat*	2+4		170-190	35-45

* Zet bij het bakken op twee niveaus de diepe geëmailleerde bakplaat altijd op het bovenste niveau.

Brood en broodjes		Hoog- te	Soort verwar- ming	Tempera- tuur °C	Baktijd, minuten
Gistbrood met 1,2 kg meel*, (voorverwarmen)	Geëmailleerde bakplaat	2		270 200	8 40-50
Zuurdesembrood met 1,2 kg meel*, (voorverwarmen)	Geëmailleerde bakplaat	2		270 200	8 35-45
Broodjes (bv. roggebrood)	Geëmailleerde bakplaat	4		200-220	20-30

* Giet nooit water direct in de warme oven.

Banket		Hoogte	Soort verwar- ming	Tempera- tuur °C	Baktijd, minuten
Gebakjes en koekjes	Bakplaat	3		150-170	10-20
	2 bakplaten*	2+3		140-160	25-35
Schuimpjes	Bakplaat	3		80-100	120-150
Luchtige beignets	Bakplaat	2		190-210	30-40
Amandelgebak	Bakplaat	3		100-120	30-40
	2 bakplaten*	2+3		100-120	35-45

* Plaats, bij het bakken op twee niveaus, altijd de geëmailleerde bakplaat op het onderste niveau. De extra bakplaten kunnen worden verkregen als optionele accessoires in gespecialiseerde handelszaken.



Suggesties en praktische tips voor het bakken

U kunt desgewenst een eigen recept gebruiken.

U kunt zich oriënteren door een soortgelijk product in de kooktabel.

Manier om te controleren of de taart van geklopt deeg al gaar is.

Prik ongeveer 10 minuten voor het verstrijken van de in het recept aangegeven baktijd met een houten prikker in de taart op het hoogste punt. Als de prikker er schoon uitkomt, zonder deegresten, dan is de taart gaar.

De taart is ingezakt.	Gebruik de volgende keer minder vloeistof of kies een baktemperatuur van 10 graden lager. Houd u aan de in het recept aangegeven tijd voor het kloppen van deeg.
De taart is in het midden goed gerezen, maar aan de zijkanten minder hoog.	Vet de bakvorm niet in. Haal de taart, als hij gaar is, voorzichtig uit de bakvorm met behulp van een mes.
De taart is te bruin aan de bovenkant.	Zet de taart dieper in de oven, kies een lagere baktemperatuur en laat hem langer bakken.
De taart is te droog.	Prik verschillende keren met een prikker in de taart als hij klaar is. Sprengel een paar druppels citroensap of alcoholische drank op de taart. Kies de volgende keer een baktemperatuur van 10 graden hoger en verkort de baktijd.
Het brood of banket (bijvoorbeeld kwarktaart) zien er van buiten goed uit, maar zijn van binnen klef (vochtig, met natte gedeeltes).	Gebruik de volgende keer minder vloeistof en laat het product langer in de oven staan, op een lagere temperatuur. Bak bij taarten met een sappige bekleding eerst de bodem. Strooi vervolgens gehakte amandelen of paneermeel over de bodem van de taart alvorens de vulling er op te doen. Volg de aanwijzingen van het recept en de baktijden op.
De gebakjes zijn op onregelmatige manier gebakken.	Kies een lagere temperatuur; de gebakjes worden zo gelijkmatiger gebakken. Bak fijne gebakjes met warmte boven en onder  op een niveau. Bakpapier dat buiten de rand uitkomt heeft ook invloed op de luchtcirculatie. Knip het altijd precies de maat van de bakplaat.
Er is op verschillende niveaus gebakken. Op de bovenste bakplaat zijn de gebakjes donkerder dan op de onderste.	Gebruik bij het bakken op verschillende niveaus altijd de warme lucht  . Ook al worden er verschillende bakplaten tegelijk gebruikt, wil dat niet zeggen dat deze op hetzelfde moment klaar moeten zijn.
Bij het bakken van sappige taarten komt er condens vrij.	Tijdens het bakken kan er waterdamp ontstaan. Een gedeelte van deze damp wordt afgevoerd via het handvat van de oven deur, waarbij op bedieningspaneel of aan de voorzijde van de meubels naast de oven waterdruppels te zien zijn. Dit wordt natuurkundig bepaald.

Servies

U kunt elk soort servies gebruiken dat hittebestendig is.

Zet het servies altijd midden op het rooster.

Heet serviesgoed van glas kunt u het beste op een droge keukendoek. Is de ondergrond nat of koud, dan kan het glas knappen.

Aanwijzingen voor het braden

Het braadresultaat is afhankelijk van het soort en de kwaliteit van het vlees.

Voeg 2 of 3 eetlepels vloeistof toe bij mager vlees en 8 tot 10 eetlepels bij stoofvlees, afhankelijk van de grootte.

Stukken vlees dienen halverwege de bereidingstijd te worden gekeerd.

Wanneer het vlees klaar is, dient u het nog 10 minuten in de uitgeschakelde en gesloten oven te laten staan. Het vocht kan zich dan beter verdelen.

Aanwijzingen voor het grillen

Gril altijd in een gesloten oven.

Gebruik zoveel mogelijk gelijke stukken om te grillen. Ze moeten minstens 2 tot 3 cm dik zijn. Zo worden ze gelijkmatig bruin en blijven ze lekker mals. Zout de steaks pas na het grillen.

Leg de te grillen stukken vlees rechtstreeks op het rooster. Als u één stuk vlees wilt grillen, lukt dit het best wanneer u het midden op het rooster legt. Schuif ook de braadslede op hoogte 1 in de oven. Het vleessap wordt opgevangen en de oven blijft schoner.



















Keer het te grillen vlees na tweederde van de opgegeven tijd.

Het grillelement wordt steeds weer in en uitgeschakeld. Dit is normaal. Hoe vaak dit gebeurt, is afhankelijk van de ingestelde grillstand.

Vlees

De tabel geldt voor gerechten die in de koude oven worden geplaatst. De tijden in de tabellen zijn richtwaarden. Ze zijn afhankelijk van de kwaliteit en de toestand van het vlees.

Vlees	Gewicht	Kook- en bakgerei	Hoogte	Verwarmingsmethode	Temperatuur °C, grill	Tijdsduur, minuten
Gestoofd rundvlees	1 kg		2	☐	200-220	80
(bijv. klapstuk)	1,5 kg	gesloten	2	☐	190-210	100
	2 kg		2	☐	180-200	120

Vlees	Gewicht	Kook- en bakgerei	Hoogte	Verwarmingsmethode	Temperatuur °C, grill	Tijdsduur, minuten
Runderlende	1 kg		2		210-230	70
	1,5 kg	open	2		200-220	80
	2 kg		2		190-210	90
Rosbief rosé*	1 kg	open	1		210-230	40
Steaks, doorgebakken		Rooster***	5		3	20
Steaks, rosé		Rooster***	5		3	15
Varkensvlees zonder zwaard (b.v. halsstuk)	1 kg		1		190-210	100
	1,5 kg	open	1		180-200	140
	2 kg		1		170-190	160
Varkensvlees met zwaard** (bijv. schouder, schenkel)	1 kg		1		180-200	120
	1,5 kg	open	1		170-190	150
	2 kg		1		160-180	180
Casseler met been	1 kg	gesloten	2		210-230	70
Gehakt	750 g	open	1		170-190	70
Worstjes	ca. 750 g	Rooster***	4		3	15
Kalfsvlees	1 kg	open	2		190-210	100
	2 kg		2		170-190	120
*Lamsbout zonder been	1,5kg	open	1		150-170	120

* Keer rosibief halverwege de bereidingstijd om. Wikkel het na de bereiding in aluminiumfolie en laat het 10 minuten in de oven nagaren.

** Snijd het zwaard van het varkensvlees in. Als het vlees moet worden omgekeerd, leg het dan eerst met het zwaard naar beneden in de schaal.

*** Braadslede op hoogte 1 in de oven schuiven.

Gevogelte

De tabel geldt voor producten die in de onverwarmde oven worden geplaatst.

De gewichtsgegevens in de tabel hebben betrekking op ongevuld gevogelte dat klaar is om gebraden te worden.

Als u direct op het rooster grilt, schuif dan de braadslede op hoogte 1 in de oven.

Steek bij eend of gans het vel onder de vleugels vast, dan kan het vet weglopen.

Grote stukken gevogelte dient u na twee derde van de grilltijd te keren.

Gevogelte wordt bijzonder knapperig bruin als u het tegen het einde van de bereidingstijd bestrijkt met boter, gezouten water of sinaasappelsap.

Gevogelte	Gewicht	Kook- en bakgerei	Hoogte	Verwarmingsmethode	Temperatuur °C	Tijdsduur, minuten
Halve kippen 1 tot 4 stuks	400 g per stuk	Rooster	2		200-220	40-50
Kip in stukken	250 g per stuk	Rooster	2		200-220	30-40
Kip, heel 1 tot 4 stuks	1 kg per stuk	Rooster	2		190-210	50-80
Eend	1,7 kg	Rooster	2		170-190	90-100
Gans	3 kg	Rooster	2		150-170	110-130
Babykalkoen	3 kg	Rooster	2		170-190	80-100
2 kalkoenbouten	800 g per stuk	Rooster	2		180-200	90-110

Vis De tabel geldt voor producten die in de onverwarnde oven worden geplaatst.

Vis	Gewicht	Kook- en bakgerei	Hoogte	Verwarmingsmethode	Temperatuur °C, grill	Tijdsduur, minuten
Gegrilde vis	à 300 g		3		2	20-25
	1 kg	Rooster*	2		180-200	45-50
	1,5 kg		2		170-190	50-60
Vis in plakken, bijv. koteletten	300 g per stuk	Rooster*	4		Stand 3	20-25

* Braadslede op hoogte 1 in de oven schuiven.

Praktische tips voor gewoon braden en braden op de grill

Er zijn geen referenties in het oriëntatieschema met betrekking tot het gewicht van het te bereiden gebraad.

Programmeer het lagere gewicht dat er het dichtstbij in de buurt komt en verleng de braadcyclus.

Hoe kan ik controleren of het gebraad gaar is?

Gebruik een vleesthermometer (beschikbaar in gespecialiseerde handelszaken) of doe de "lepeltest". Druk met een lepel op het gebraad. Als het vlees stevig aanvoelt tegen de door de lepel uitgeoefende druk, dan is het gaar; zo niet, dan moet het nog enige tijd in de oven blijven.

Het gebraad is te donker geworden en de korst is op verschillende punten aangebrand.

Controleer of de hoogte en de gekozen temperatuur juist zijn.

Het gebraad ziet er goed uit, maar de saus is aangebrand.

Gebruik de volgende keer een kleinere schaal of gebruik meer vloeistof.

Het gebraad ziet er goed uit, maar de saus is nog niet bruin en lijkt waterig.

Gebruik de volgende keer een grotere schaal of gebruik minder vloeistof.







Bij het bereiden van de braadsaus ontstaat waterdamp.

Een gedeelte van deze damp wordt afgevoerd via de dampopening, waarbij op bedieningspaneel of aan de voorzijde van de meubels naast de oven condens, in de vorm van waterdruppels te zien is. Dit heeft een natuurkundige oorzaak.

Gegratineerde gerechten, soufflés, toast

Het volgende kookschema is uitsluitend berekend voor de plaatsing van voedsel in een koude oven.

Gerecht	Schaal	Hoog-t e	Soort verwar- ming	Tempera- tuur °C, niveau van de grill	Tijdsduur in minuten
Zoete soufflés (bv. kwarksoufflé met fruit)	Bakvorm voor soufflés	2		180-200	40-50

Gerecht	Schaal	Hoog-t e	Soort verwar- ming	Tempera- tuur °C, niveau van de grill	Tijdsduur in minuten
Gekruide gegratineerde gerechten, met gekookte ingrediënten (bv. gegratineerde pastaschotel)	Bakvorm voor gratineren of geëmailleerde bakplaat	3		210-230	30-40
		3		210-230	20-30
Gekruide gegratineerde gerechten, met rauwe ingrediënten* (bv. gegratineerde aardappelschotel)	Bakvorm voor gratineren of geëmailleerde bakplaat	2		150-170	50-60
		2		150-170	50-60
Brood roosteren	Rooster	5		3	4-5
Toast gratineren	Rooster**	4		3	5-8

* Het gegratineerde gerecht mag niet hoger zijn dan 2 cm.

** Doe de geëmailleerde bakplaat altijd in de oven op hoogte 1.

Ontdooien

Haal het voedsel uit de verpakking, doe het in een geschikte schaal en zet het op het rooster.

Volg de aanwijzingen van de fabrikant op de verpakking van het product op.

De ontdooitijden zijn afhankelijk van de aard en de hoeveelheid van het te ontdooien voedsel.

Gerecht	Accessoi- res	Hoog- te	Soort verwar- ming	Temperatuur °C
Diepvriesproducten* bv. slagroom- of roomtaarten, taarten met chocolade- of suikerglazuur, vruchten, kip, worstjes en vlees, brood, broodjes, taarten en andere gebakjes	Rooster	2		De temperatuurknop blijft uitgeschakeld.





* Bedek het diepvriesvoedsel met voor de magnetron geschikt folie. Bij gevogelte moet het borststuk op het bord worden gelegd.

Drogen

Gebruik uitsluitend fruit en groente in perfecte staat, en was het altijd goed.

Laat het water goed uitlekken en droog ze helemaal af.

Bedek de geëmailleerde bakplaat en het rooster met speciaal bakpapier of perkamentpapier.

Gerecht	Hoogte	Soort verwarming	Temperatuur °C	Tijdsduur, in uren
600 g appel in schijfjes	2+3		80	ca. 5
800 g peren, in stukjes	2+3		80	ca. 8
1,5 kg pruimen	2+3		80	ca. 8-10
200 g aromatische kruiden, schoongemaakt	2+3		80	ca. 1½ uur

N.B.



Als het fruit of de groente veel sap of water bevatten, moeten ze meerdere keren worden omgedraaid.

Verwijder ze, als ze gedroogd zijn, meteen van het papier.

Bevroren voorgekookte producten

Volg de aanwijzingen van de fabrikant op de verpakking van het product op.

Het volgende kookschema is uitsluitend berekend voor de plaatsing van voedsel in een koude oven.

Gerecht		Hoogte	Soort verwarming	Temperatuur °C	Tijdsduur, in minuten
Friet*	Geëmailleerde bakplaat	3		210-230	25-30
Pizza*	Rooster	2		200-220	15-20
Pizza-stokbrood*	Rooster	2		200-220	15-20

* Leg bakpapier op het accessoire. Controleer of het bakpapier geschikt is voor deze temperatuur.

N.B.

De bakplaat kan tijdens het verwarmen van diepvriesproducten vervormen. Dit komt door de temperatuurverschillen waaraan de accessoires bloot staan. De vervorming verdwijnt tijdens het bakken.

Jam koken

Vorbereidingen:

Gebruik schone potten en rubberen ringen, in perfecte staat. De potten moeten, zo mogelijk, dezelfde afmetingen hebben. De waarden van de tabel hebben betrekking op ronde potten met een inhoud van 1 liter.

Opgelet! Gebruik geen grotere of hogere potten. De deksels kunnen springen.

Gebruik uitsluitend fruit en groente in perfecte staat. Was ze altijd goed.

Doe het fruit of de groente in de potten. Maak de randen van de pot, zo nodig nogmaals schoon. Ze moeten schoon zijn. Plaats de rubberen ring en het deksel, als ze nat zijn, op de gevulde pot. Sluit de potten met een beugel.

Zet nooit meer dan zes potten tegelijk in de oven.

De aangeduide tijden zijn slechts ter oriëntatie. De omgevingstemperatuur, het aantal potten en de temperatuur van de inhoud van de pot kunnen invloed hebben op deze waarden, waardoor ze kunnen afwijken. Controleer, alvorens de oven uit te zetten, of de inhoud van de potten werkelijk borrelt.

Zo wordt dit geprogrammeerd

1. Plaats de geëmailleerde vlakke bakplaat op hoogte
2. Zet de potten op de bakplaat, zodanig dat ze elkaar niet aanraken.
3. Giet een halve liter warm water (ca. 80 °C) in de vlakke geëmailleerde bakplaat.
3. Sluit de ovendeur.
4. Zet de functieknop op .
5. Stel de temperatuurknop af tussen 170 en 180 °C.

Jam koken

Zet de temperatuurknop uit als er met korte tussenpozen belletjes verschijnen binnen in de potten, - na 40 tot 50 minuten. De functieknop blijft ingeschakeld.

Neem de potten na 25 tot 35 minuten op restwarmte uit de oven. Door de potten gedurende langere tijd af te koelen in de oven ontstaan er kiemen en wordt de jam zuur. De functieknop uitzetten.

Fruit in potten met een inhoud van 1 liter	vanaf het verschijnen van belletjes	Nadien verwarmen
Appels, bessen, aardbeien	Uitschakelen	ca. 25 minuten
Kersen, abrikozen, perziken, bessen	Uitschakelen	ca. 30 minuten
Appel-, peren-, pruimenmoes	Uitschakelen	ca. 35 minuten

Groente koken

Verlaag de temperatuur zodra er belletjes in de pot verschijnen, tot 120–140 °C met de temperatuurknop. Kijk in de tabel wanneer de temperatuurknop moet worden uitgezet. Laat de groente nog ongeveer 30–35 minuten in de oven staan. Gedurende deze tijd blijft de functieknop ingeschakeld.

Groenten met koude bouillon in potten met een inhoud van een liter	vanaf het verschijnen van belletjes 120–140 °C	Nadien verwarmen
Augurken	-	ca. 35 minuten
Rode bieten	ca. 35 minuten	ca. 30 minuten
Spruitjes	ca. 45 minuten	ca. 30 minuten
Bonen, koolrabi, rodekool	ca. 60 minuten	ca. 30 minuten
Erwten	ca. 70 minuten	ca. 30 minuten

Haal de potten uit de oven

Zet de potten, als u ze uit de oven haalt, niet op een koude of vochtige ondergrond; de potten kunnen anders kapotspringen.

Standaardgerechten

Volgens de norm DIN 44547 en EN 60350

Bakken

Het volgende kookschema is uitsluitend berekend voor de plaatsing van voedsel in een koude oven.

Gerecht	Accessoires en tips en waarschuwingen	Hoogte	Soort verwarming	Temperatuur °C	Baktijd, in minuten
Boterkoekjes	Platte geëmailleerde bakplaat	2		160-170	20-30
	Diepe geëmailleerde bakplaat	3		160-170	30-40
	Aluminium bakplaat + platte geëmailleerde bakplaat *	2+3		140-160	20-30
	Aluminium bakplaat + diepe geëmailleerde bakplaat *	2+4		140-160	20-30
Taartjes 20 stuks	Bakplaat	3		160-180	20-30
Taartjes 20 stuks per bakplaat (voorverwarmen)	Aluminium bakplaat + platte geëmailleerde bakplaat*	2+3		150-170	25-35
	Aluminium bakplaat + diepe geëmailleerde bakplaat*	2+4		150-170	25-35
Luchtige cake	Springvorm	1		160-180	30-40
Vlakke gisttaart	Geëmailleerde bakplaat	3		170-190	40-50
	Aluminium bakplaat + platte geëmailleerde bakplaat*	2+3		150-170	30-45
	Aluminium bakplaat + diepe geëmailleerde bakplaat*	2+4		150-170	30-45
Bedekte appeltaart	2 roosters* + 2 springvormen van blik Ø 20 cm**	2+3		190-210	70-80
	Geëmailleerde bakplaat + 2 springvormen van blik Ø 20 cm**	1		200-220	70-80



* Zet bij het bakken op twee niveaus de diepe geëmailleerde bakplaat altijd op het bovenste niveau.

** Plaats de taarten in diagonaal op het accessoire.

De roosters en bakplaten kunnen worden aangeschaft als optionele accessoires bij gespecialiseerde handelszaken.

Braden op de grill

Het volgende kookschema is uitsluitend berekend voor de plaatsing van voedsel in een koude oven.

Gerecht	Accessoires	Hoogte	Soort verwarming	Grillniveau	Tijdsduur in minuten
Toast bruin bakken (10 min. voorverwarmen.)	Rooster	5		3	1-2
Hamburger rundvlees 12 stuks*	Rooster	4		3	25-30

* Draai ze halverwege de tijdsduur om. Plaats de geëmailleerde bakplaat altijd in de oven op hoogte 1.

QUELFOUR.COM

Table de matières

dConsignes de sécurité	82
Avant l'assemblage	82
Indications pour votre sécurité	83
Causes des dommages	84
Votre nouveau four	86
Bandeau de commande	86
Bouton de fonctions	86
Minuterie	87
Bouton de commande température	88
Compartiment intérieur du four	89
Accessoires	89
Avant la première utilisation	91
Chauffer le four	91
Nettoyage des accessoires	91
Réglage du four	92
Mode de cuisson et température	92
Chauffage rapide	93
Entretien et nettoyage	93
Produits de nettoyage	94
Fonction lumière	96
Décrocher et accrocher les supports	96
Démontage de la résistance grill	97
Démonter et remonter la porte du four	98
Démonter et remonter les plaques en verre de la porte . 100	
Que faire en cas d'incident	102
Tableau d'incidents	102

Table de matières

Changer l'ampoule de la plaque supérieure du four	102
Vitre protectrice	103
Service technique	103
Conseils pour économiser de l'énergie et concernant l'environnement	104
Économiser de l'énergie	104
Élimination des résidus de manière écologique	105
Tableaux et suggestions	105
Gâteaux et pâtisseries	105
Conseils pratiques de cuisson	108
Viande, volaille, poisson	110
Conseils pratiques pour le rôtissage conventionnel et la grillade	113
Gratins, soufflés, toasts	114
Décongélation	114
Séchage	115
Produits précuits surgelés	115
Élaboration de confitures	116
Plats normalisés	118

Consignes de sécurité

Lisez attentivement les instructions de ce manuel. Conservez les notices d'utilisation et de montage. Si cet appareil est cédé à une autre personne, le manuel correspondant doit l'accompagner.

Ces notices d'instructions sont valides autant pour les fours indépendants que pour les fours polyvalents. Si votre four est polyvalent, lisez la notice d'utilisation de la plaque concernant l'utilisation de son bandeau de commande.

Avant l'assemblage

Dommages pendant le transport

Vérifiez votre appareil après l'avoir retiré de l'emballage. En cas de dommages dus au transport, ne branchez pas l'appareil.

Branchement électrique

L'appareil doit uniquement être branché par un technicien spécialisé et agréé. La garantie ne couvre pas les dommages occasionnés par une erreur de branchement.

Avant la première utilisation de votre appareil, vérifiez que l'installation électrique de votre maison possède une prise de terre et réunit toutes les conditions de sécurité en vigueur. L'assemblage et la connexion de votre appareil doivent être effectués par un technicien agréé.

L'utilisation de cet appareil sans prise de terre ou avec une installation incorrecte peut provoquer, bien que dans des circonstances très peu probables, de graves dommages (blessures personnelles et décès par électrocution).

Le fabricant n'est pas responsable du fonctionnement inadéquat et des possibles dommages provoqués par des installations électriques non conformes.

Indications pour votre sécurité

Cet appareil est destiné à un usage domestique uniquement. Utilisez l'appareil exclusivement pour préparer des aliments.

Des adultes et des enfants ne doivent jamais utiliser l'appareil sans surveillance

- si physiquement ou mentalement ils ne sont pas en mesure ou
- s'ils ont un manque de connaissances et d'expérience.

Ne jamais laisser des enfants jouer avec l'appareil.

Porte du four

La porte du four doit rester fermée quand le four est en fonctionnement. Comme mesure de précaution, il est recommandé de laisser la porte du four toujours fermée, même quand le celui-ci est éteint.

Compartiment de cuisson chaud

Risque de brûlures !
Ne jamais toucher les surfaces intérieures chaudes du compartiment de cuisson ni les résistances chauffantes. Ouvrir prudemment la porte. De la vapeur chaude peut s'échapper.
Éloignez impérativement les jeunes enfants.

Risque d'incendie !
Ne jamais conserver des objets inflammables dans le compartiment de cuisson.
Ne jamais ouvrir la porte de l'appareil en cas de production de fumée dans l'appareil. Éteignez l'appareil. Retirez la fiche secteur de la prise ou coupez le fusible dans le boîtier à fusibles.

Risque de court-circuit !
Ne jamais coincer le cordon de raccordement d'un appareil électrique dans la porte chaude de l'appareil. L'isolation du câble peut fondre.

Risque de s'ébouillanter !
Ne jamais verser de l'eau dans le compartiment de cuisson chaud. Cela produit de la vapeur d'eau chaude.

Risque de brûlures !
Ne jamais préparer des mets avec de grandes quantités de boissons fortement alcoolisées. Les vapeurs d'alcool peuvent s'enflammer dans le compartiment de cuisson. Utilisez uniquement des petites quantités de boissons fortement alcoolisées et ouvrez prudemment la porte de l'appareil.

Accessoires et récipients chauds

Risque de brûlures !
Ne jamais retirer du compartiment de cuisson les accessoires ou les récipients chauds sans utiliser des maniques.

Réparations inexpertes

Risque d'électrocution !
Les réparations inexpertes sont dangereuses. Seul un technicien du service après-vente formé par nos soins est habilité à effectuer des réparations.
Si l'appareil est défectueux, retirez la fiche de la prise de secteur ou coupez le fusible dans le boîtier à fusibles. Appelez le service après-vente.

Sécurité supplémentaire de la porte

Pour certaines recettes qui requièrent de longs temps d'utilisation du four à des températures élevées, la porte du four peut atteindre une forte température.

S'il y a des enfants en bas âge dans votre foyer, surveillez-les bien lorsque le four est en fonctionnement.

Il existe également un dispositif de protection qui interdit tout contact avec la porte du four. Cet accessoire en option (671383) est disponible auprès de notre Service technique.

Causes des dommages

Accessoires, récipients, film, papier sulfurisé ou papier en aluminium sur la sole du four

Ne placez aucun accessoire sur la sole du four. Ne placez aucun film ni papier d'aucune sorte sur la sole du four pour la couvrir. Ne placez aucun récipient sur la sole du four si la température est réglée sur plus de 50 °C

car il surchaufferait. Les temps de cuisson ne seraient alors plus applicables et l'émail serait endommagé.

Eau dans le four chaud

Ne versez pas d'eau à l'intérieur du four lorsqu'il est chaud car de la vapeur se formerait. Les variations thermiques peuvent endommager l'émail et les accessoires.

Aliments liquides

Ne conservez pas d'aliments liquides longtemps à l'intérieur du four avec la porte fermée au risque d'endommager l'émail.

Jus de fruits

Ne remplissez pas trop le bac pour préparer des gâteaux aux fruits moelleux. Si du jus de fruits venait à goutter du bac, il laisserait des taches indélébiles. Si vous le pouvez, utilisez la tôle de cuisson émaillée profonde.

Refroidir avec la porte ouverte

Ouvrez toujours la porte pour laisser refroidir le four. Les façades des meubles contigus pourraient s'altérer avec le temps même lorsque la porte du four n'est qu'entrouverte.

Joint du four très sale

Lorsque le joint du four est très sale, la porte ne peut se fermer correctement pendant le fonctionnement du four. Les façades des meubles contigus peuvent alors s'altérer. Veillez à toujours maintenir le joint du four propre.

Porte du four comme surface d'appui

Ne vous appuyez ni ne vous asseyez sur la porte du four ouverte. Ne placez aucun récipient ni accessoire sur la porte du four.

Transport de l'appareil

Ne transportez ni ne tenez pas le four par la poignée de porte :

- la poignée ne supporterait pas le poids de l'appareil et elle pourrait se rompre,
- la plaque en verre de la porte pourrait se déplacer et se décaler par rapport à la façade du four.

Votre nouveau four

Voici votre nouveau four. Ce chapitre décrit les fonctions du bandeau de commande ainsi que ses différents éléments. Vous y trouverez également des informations concernant les accessoires et les composants intérieurs du four.

Bandeau de commande

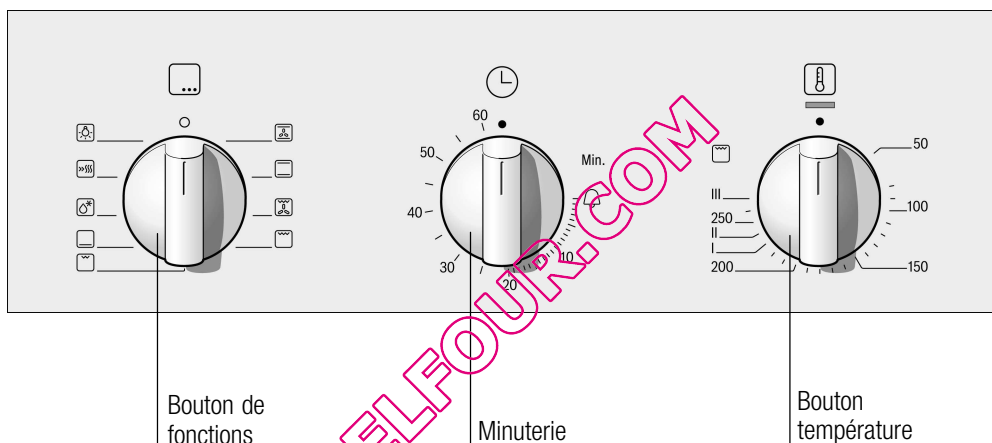

Voici une vue générale du bandeau de commande. Les éléments peuvent varier en fonction du modèle de l'appareil.



Bouton de fonctions

Le bouton de fonctions vous permet de programmer le mode de cuisson.

Position







- Position zéro
-  Chaleur tournante*
-  Chaleur de voûte et de sole*

Utilisation

- Le four est éteint.
- Pour gâteaux et pâtisseries. Il est possible de cuire à deux niveaux.
Une turbine, située dans la paroi arrière du four, distribue uniformément la chaleur dans le four.
- Pour gâteaux, gratins et rôtissage de viande maigre (veau ou gibier, par ex., sur un seul niveau).
La chaleur provient des résistances inférieure et supérieure.

Position

Utilisation

 Gril avec chaleur tournante	Rôtissage de morceaux de viande, de volaille et de poisson. La résistance gril et le ventilateur se connectent et se déconnectent par alternance. La turbine fait circuler la chaleur du gril autour des produits.
 Gril grande surface	Grillage de biftecks, petites saucisses, toasts et de poisson. Toute la surface en dessous de la résistance gril est chauffée.
 Gril petite surface	Grillade de petites quantités de biftecks, petites saucisses, toasts et de poisson. La zone centrale de la résistance gril est chauffée.
 Chaleur de sole	Confire, enfourner et gratiner. La chaleur provient de la résistance inférieure.
 Décongélation	Décongeler, par exemple de la viande, de la volaille, du pain ou des gâteaux. La turbine fait circuler la chaleur tournante autour de l'aliment.
 Chauffage rapide	Le four atteint rapidement la température programmée.
 Lumière	Permet d'allumer l'ampoule d'éclairage du compartiment intérieur du four.

* Mode de cuisson à partir duquel est déterminée la classe de rendement énergétique selon la norme EN50304.

Lorsque vous choisissez un mode de cuisson, l'ampoule du compartiment intérieur du four s'allume.

Minuterie

La minuterie vous permet de programmer des temps allant jusqu'à 60 minutes. Elle fonctionne indépendamment du reste des réglages du four.

Position

Sens

●	Position zéro	La minuterie est désactivée.
Min.	Fin du temps programmé	Signal qui apparaît lorsque le temps programmé sur la minuterie est terminé.
 - 60	Plage des minutes	Marges de temps.

La programmation s'effectue de la façon suivante :

Quand le temps s'est écoulé

Tournez la minuterie vers la droite pour régler le temps voulu.

Le temps maximum est de 60 minutes. Veillez à ne pas tourner la minuterie au-delà.

Une fois le temps écoulé, un signal sonore retentit.

Tournez le bouton sur la position zéro.

Bouton de commande température

Le bouton de commande température vous permet de choisir la température ou le niveau de gril.

Position	Sens
●	Position zéro
50-270	Marge de température
I, II, III	Niveaux de gril

Le four ne chauffe pas.

La température du compartiment intérieur du four en °C.

Les niveaux pour le gril de petite surface et de grande surface

I = niveau 1, doux

II = niveau 2, moyen

III = niveau 3, puissant

Quand le four chauffe, le voyant lumineux du bouton de commande température s'allume. Il s'éteint lors des pauses de réchauffement. Le voyant lumineux ne s'allume pas avec la fonction lumière ni avec la fonction décongélation .



Si vous souhaitez utiliser le gril plus de 15 minutes, réglez le bouton température sur gril doux.

Compartiment intérieur du four

Ventilateur

Le compartiment intérieur du four dispose d'un ventilateur et d'une lumière.

Le ventilateur se met en marche et se coupe lorsque nécessaire. L'air chaud s'échappe par la partie supérieure de la porte. Attention ! N'obstruez pas l'ouverture de ventilation car le four pourrait surchauffer.

Lumière

L'ampoule du four reste allumée tant que le four est en marche. Vous pouvez cependant l'allumer lorsque le four est éteint en plaçant le bouton de fonctions sur .

Accessoires

Les accessoires peuvent être placés dans le four à 5 hauteurs différentes.

Il est possible d'extraire l'accessoire d'environ 2/3 sans qu'il se renverse. Ainsi, les aliments peuvent être retirés facilement.

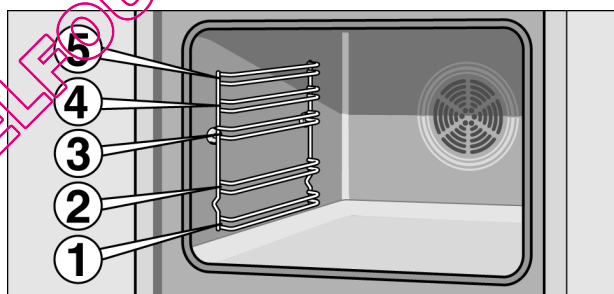

Si les accessoires chauffent, ils peuvent se déformer. Une fois refroidis, ils reprendront leur forme originale et leur fonction n'en sera pas altérée.

Votre four est fourni avec quelques-uns des accessoires suivants.

Vous pouvez acheter des accessoires auprès du service après-vente, dans le commerce spécialisé ou sur Internet. Veuillez indiquer le numéro HEZ.

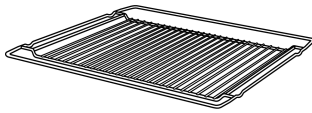

Grille

Pour récipients, moules, rôtis, pièces à griller et plats surgelés. Introduisez la grille en orientant la courbure vers le bas .



Tôle de cuisson émaillée plate

Pour gâteaux, petits-fours et petits gâteaux.

Introduisez la tôle dans le four en veillant à ce que le bord incliné se trouve vers la porte du four.

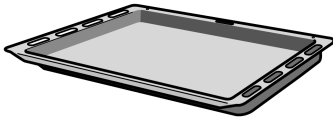

Tôle de cuisson émaillée profonde

Pour gâteaux moelleux, pâtisseries, plats surgelés et rôtissage de gros morceaux de viande. Vous pouvez également utiliser cette tôle pour récupérer la graisse des pièces de viande rôties sur la grille.

Introduisez la tôle de cuisson émaillée profonde en veillant à ce que le bord incliné se trouve vers la porte du four.

Accessoires spéciaux

Par la suite, vous pouvez acquérir les accessoires spéciaux dans un commerce spécialisé ou auprès du Service technique.

La disponibilité des accessoires spéciaux varie en fonction du pays. Pour en savoir davantage, consultez la documentation d'achat.

Tôle de cuisson émaillée HEZ 361000

Pour gâteaux, petits-fours et petits gâteaux.

Lèchefrite HEZ 362000

Pour gâteaux moelleux, pâtisseries, plats surgelés et rôtissage de gros morceaux de viande. Vous pouvez également utiliser cette tôle pour récupérer la graisse des pièces de viande rôties sur la grille.

Grille HEZ 364000

Pour récipients de cuisine, moules, rôtis, pièces à griller et plats surgelés.

Tablette en verre HEZ 366000

Tablette en verre profonde. Convient parfaitement pour les plats à servir directement sur la table.

Tôle à pizza HEZ 317000

Idéale pour les pizzas, produits surgelés et gâteaux ronds ou grands. Vous pouvez utiliser la tôle à pizza en tant que substitut à la lèchefrite. Placez la tôle sur la grille et suivez les informations indiquées dans les tableaux.

Fait-tout en métal HEZ 26000	Vous pouvez placer le fait-tout dans la poissonnière de la table de cuisson vitrocéramique. Il convient parfaitement à la technique de cuisson avec sondes, ainsi que pour le rôtissage automatique. Le fait-tout dispose d'un revêtement externe émaillé et d'un revêtement interne anti-adhésif.
Fait-tout en verre HEZ 915001	Le fait-tout en verre est idéal pour préparer des rôtis et des gratins au four. Convient tout spécialement au rôtissage automatique.
Glissières triples à extraction complète HEZ 338356	Ces rails d'extraction des hauteurs 1, 2 et 3 permettent de sortir complètement les accessoires du four sans les renverser.

Avant la première utilisation

Nous vous présentons ci-après les différentes étapes à suivre avant d'utiliser votre four pour la première fois.

Commencez par lire le chapitre *Consignes de sécurité*.

Chauffer le four

Pour supprimer l'odeur de neuf, chauffez le four à vide et fermé. La meilleure solution consiste à chauffer le four pendant une heure avec la chaleur de voûte et la chaleur de sole ☐ à 240 °C.

Vérifiez qu'il ne reste aucun élément d'emballage à l'intérieur du four.

1. Sélectionnez la chaleur de voûte et celle de sole ☐ à l'aide du bouton de fonctions.
2. Sélectionnez 240 °C avec le bouton température.

Éteignez le four après une heure en replaçant le bouton de fonctions en position zéro.

Nettoyage des accessoires

Avant d'utiliser les accessoires pour la première fois, nettoyez-les soigneusement avec de l'eau chaude et un peu de savon, et frottez-les avec une lavette.

Réglage du four

Le réglage du four se fait simplement au moyen du sélecteur du mode de cuisson et du thermostat.

Au chapitre Tableaux et conseils, vous trouverez le mode de cuisson et la température appropriés à de nombreux plats.

Remarque

Il est recommandé de préchauffer toujours le four avant d'introduire l'aliment pour éviter la création excessive de condensations sur la vitre.

Mode de cuisson et température

Exemple du schéma : chaleur de voûte et de sole de 190 °C.

1. Sélectionnez le mode de cuisson à l'aide du bouton de fonctions.

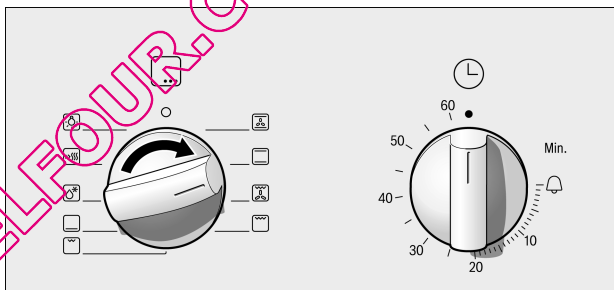

2. Sélectionnez la température ou le niveau du gril à l'aide du bouton température.

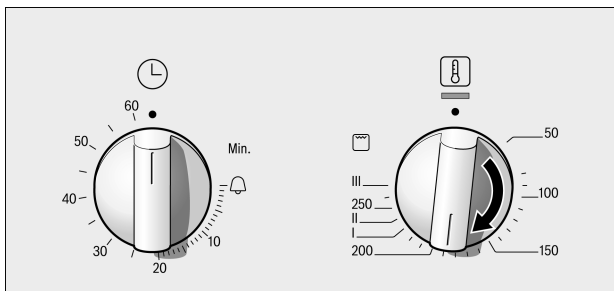

Le four commence de chauffer.

Éteindre le four

Mettez le bouton de fonctions sur la position zéro.

Modifier les réglages

Vous pouvez modifier le mode de cuisson et la température ou niveau du gril quand vous le souhaitez à l'aide du bouton correspondant.

Chauffage rapide

La fonction de chauffage rapide permet au four d'atteindre très rapidement la température programmée.

Le chauffage rapide doit s'employer avec des températures supérieures à 100 °C.

Pour une cuisson uniforme, n'enfournez pas l'aliment avant la fin du cycle de chauffage rapide.

1. Sélectionnez le chauffage rapide  à l'aide du bouton de fonctions.
2. Sélectionnez la température souhaitée à l'aide du bouton température.

Le voyant du bouton température s'allume.
Le four commence de chauffer.

Fin du chauffage rapide

Le témoin s'éteint.
Enfournez l'aliment et programmez le four.

Annuler le chauffage rapide

Mettez le bouton de fonctions sur la position zéro.

Entretien et nettoyage

Le four conservera longtemps son aspect brillant et restera efficace tant que vous l'entretenez et le nettoyez correctement. Nous vous expliquons ci-après comment entretenir et nettoyer le four.

Conseils et avertissements

Il est possible que des nuances apparaissent sur la façade du four à cause des différents matériaux (verre, matière plastique ou métal).

Les ombres que peut présenter la plaque en verre de la porte, et qui semblent être dues à des saletés, sont des reflets de la lampe du four.

L'émail se détériore en cas de températures très élevées. Ceci peut provoquer de légères décolorations. Ce phénomène est normal et n'altère en rien le fonctionnement du four.

Il est impossible de recouvrir entièrement d'émail les rebords des tôles fines. C'est pourquoi elles peuvent sembler rugueuses au toucher, ce qui ne remet pas en cause leur protection anticorrosive.

Produits de nettoyage

Tenez compte des recommandations du tableau pour ne pas endommager les différentes surfaces du four avec un produit de nettoyage inadapté.

N'utilisez pas :

- des produits de nettoyage abrasifs ou acides,
- des brosses ou éponges dures,
- des nettoyeurs à haute pression ou à vapeur.

Lavez soigneusement les éponges neuves avant de les utiliser.

Zone

Produits de nettoyage

Façade du four

Eau chaude avec un peu de savon :
Nettoyer avec une lavette et sécher avec un chiffon doux.

Acier inoxydable

Eau chaude avec un peu de savon :
Nettoyer avec une lavette et sécher avec un chiffon doux.
Nettoyer immédiatement les taches d'eau, de graisse, de maïzena et de blanc d'œuf pour éviter qu'elles ne corrodent les surfaces.

Vous pouvez acquérir dans les centres de Service technique ou commerces spécialisés des produits spécialement prévus pour l'entretien des surfaces chaudes en acier inoxydable. Appliquer le produit de nettoyage avec un chiffon doux très fin.

Plaques en verre

Produits de nettoyage de vitres :
Nettoyer avec un chiffon doux.
Ne pas utiliser de grattoirs pour verre

Zone	Produits de nettoyage
Plaques en verre de la porte	Produits de nettoyage de vitres : Nettoyer avec un chiffon doux. Ne pas utiliser de grattoirs pour verre
Couvercle en verre de la lampe du four	Eau chaude avec un peu de savon : Nettoyer avec une lavette.
Joint (ne pas démonter)	Eau chaude avec un peu de savon : Nettoyer avec une lavette. Ne pas frotter.
Clayettes	Eau chaude avec un peu de savon : Laisser tremper puis nettoyer avec une lavette ou une brosse.
Accessoires	Eau chaude avec un peu de savon : Laisser tremper puis nettoyer avec une lavette ou une brosse.

Nettoyer les surfaces catalytiques du four

Sur certains fours, la paroi arrière du compartiment intérieur, les parois latérales ou la voûte peuvent disposer d'un revêtement en céramique à porosité élevée. Ce revêtement absorbe les éclaboussures lors de la cuisson ou du rôtissage puis les dissout pendant le fonctionnement du four. Plus le four est en marche longtemps et plus la température est élevée, meilleur est le résultat.

Si les saletés persistent après plusieurs utilisations du four, procédez comme suit :

1. Nettoyez consciencieusement la sole et les parois qui ne disposent pas de revêtement.
2. Réglez la chaleur tournante .
3. Chauffez le four à vide et fermé pendant environ 2 heures à la température maximale.

Ainsi, le revêtement de céramique se reconstituera. Éliminez les résidus de couleur marron ou blanche avec de l'eau et une éponge douce après avoir laissé le four refroidir.

Une légère décoloration du revêtement n'altère en rien la pyrolyse.

Conseils et avertissements

N'utilisez jamais de détergents abrasifs car ils pourraient rayer ou endommager la couche à porosité élevée.

Ne pulvérisez jamais de produits de nettoyage pour fours sur le revêtement en céramique.

Si un tel produit venait à éclabousser par mégarde ce revêtement, nettoyez-le immédiatement avec une éponge et beaucoup d'eau.

Nettoyer la sole du four et les parois émaillées

Utilisez un chiffon de nettoyage et de l'eau chaude mélangée à un peu de savon ou de vinaigre.

Si la sole et les parois sont très sales, utilisez une éponge métallique fine ou un produit de nettoyage spécialement destiné aux fours. Procédez toujours à ce nettoyage lorsque le compartiment intérieur du four est froid.

Ne passez pas d'éponge métallique ni de produits de nettoyage pour fours sur les surfaces autonettoyantes.

Fonction lumière

Pour simplifier le nettoyage du four, il est possible d'allumer l'ampoule du compartiment intérieur du four.

Allumer l'ampoule du four

Tournez le bouton de fonctions sur la position .

L'ampoule s'allume. Le bouton température doit être éteint.

Eteindre l'ampoule du four

Tournez le bouton de fonctions sur la position .

Décrocher et accrocher les supports

Décrocher les supports

Pour le nettoyage, vous pouvez enlever les supports. Le four doit être refroidi.

1. Lever les supports à l'avant vers le haut
2. et les décrocher. (Fig. A)
3. Tirer ensuite tout le support vers l'avant

4. et l'enlever. (Fig. B)

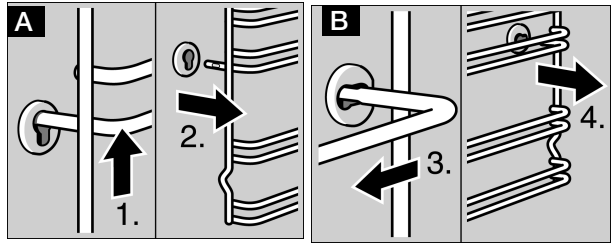

Nettoyez les supports avec du produit à vaisselle et une éponge à vaisselle. Utilisez une brosse en cas de salissures tenaces.

Accrocher les supports

1. Engager le support d'abord dans la prise arrière, le pousser légèrement en arrière (Fig. A)
2. et l'accrocher ensuite dans la prise avant. (Fig. B)

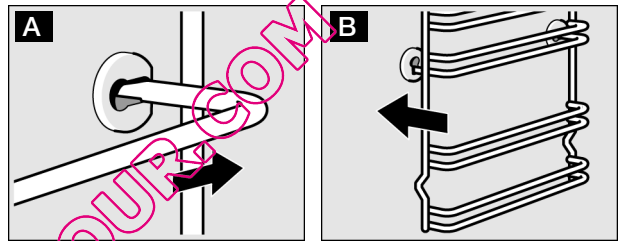

Les supports s'adaptent à droite et à gauche.
La courbure doit toujours être en bas.

Démontage de la résistance gril

Sur certains fours, pour simplifier le nettoyage, il est possible de démonter la résistance gril.



Danger de brûlures ! Pour cela, le four doit être froid.

1. Tirez vers l'avant la poignée du gril puis poussez-le vers le haut jusqu'à l'entendre se mettre en place.
(Schéma A)
2. Soutenez en même temps la résistance gril et pliez-la vers le bas. (Schéma B)

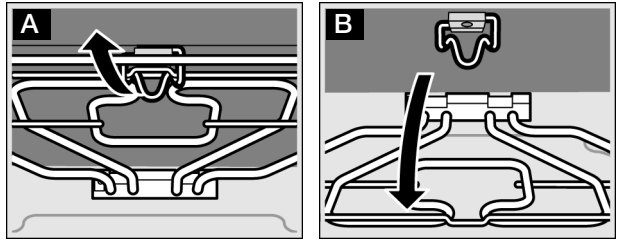

Après le nettoyage, remettez-la en place. Poussez la poignée du grill vers le bas et encastrez la résistance grill.

Démonter et remonter la porte du four

Pour simplifier le nettoyage des plaques en verre, il est possible de démonter la porte du four.

Les charnières de la porte sont équipées d'un taquet de verrouillage. Lorsque celui-ci est en position verrouillée (schéma A), il est impossible de démonter la porte.

Si le taquet est en position déverrouillée, les charnières se bloquent et vous pouvez démonter la porte (schéma B). Ainsi, il est impossible que la porte se referme brusquement.

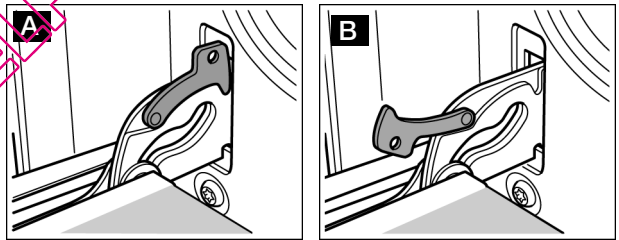

Danger de lésions ! Si les charnières ne sont pas bloquées à l'aide du taquet, la porte pourrait se refermer brusquement.

Vérifiez que les taquets se trouvent toujours en position verrouillée à moins que vous ne souhaitiez démonter la porte.

Démonter la porte

1. Ouvrez la porte du four en grand.
2. Sortez les deux taquets de verrouillage situés à droite et à gauche. (Schéma A)

3. Refermez la porte du four jusqu'à la butée.
(Schéma B)
Tenez la porte par les côtés avec les deux mains.
Refermez-la légèrement, puis sortez-la.

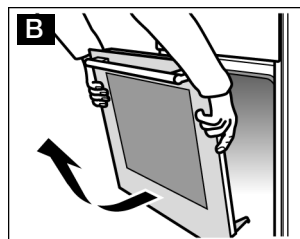
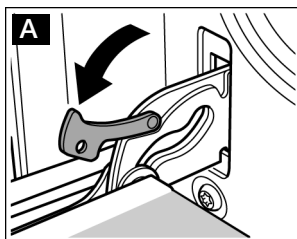

Remonter la porte

Remplacez la porte en suivant les mêmes étapes mais en sens inverse.

1. Au moment de reposer la porte, veillez à ce que les deux charnières s'engastrent parfaitement dans leur ouverture respective. (Schéma A)
2. La fente inférieure des charnières doit s'engastrer des deux côtés. (Schéma B)

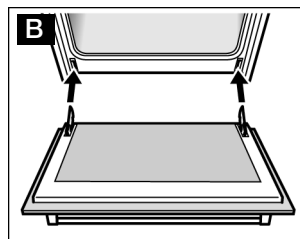
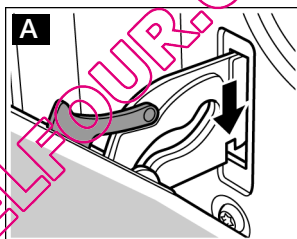

Si les charnières ne sont pas correctement mises en place, la porte pourrait ne pas être alignée.

3. Refermez les taquets de verrouillage.
(Schéma C) Refermez la porte du four.

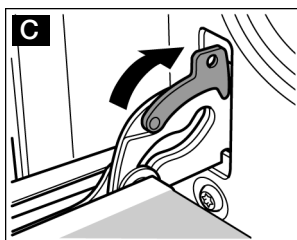



Danger de lésions ! Ne touchez pas la charnière si la porte venait à tomber ou que la charnière se refermait brusquement.

Prévenez le Service technique.

Démonter et remonter les plaques en verre de la porte

Démontage

Il est possible de démonter les plaques en verre de la porte du four pour simplifier le nettoyage.

1. Démontez la porte du four et posez-la sur un chiffon, la poignée vers le bas.
2. Dévissez le couvercle de la partie supérieure de la porte du four. Pour cela, desserrez les vis à gauche et à droite. (Schéma A)
3. Relevez et sortez la plaque en verre supérieure. (Schéma B)

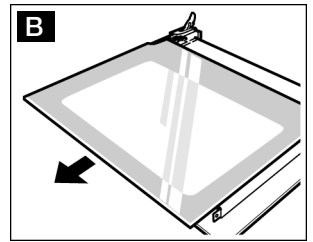
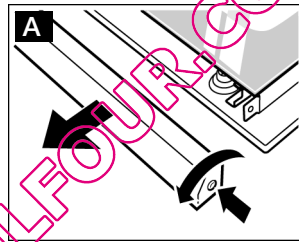

Si la porte comporte trois plaques en verre, réalisez l'étape supplémentaire suivante :

4. Sortez la plaque en verre. (Schéma C)

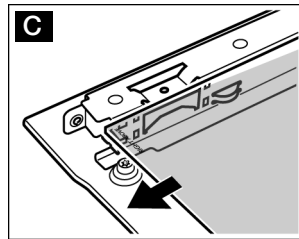

Nettoyez les plaques en verre avec du produit de nettoyage de vitres et un chiffon doux.

N'utilisez pas de nettoyants abrasifs ou corrosifs, de grattoirs pour verre ni de lavettes métalliques dures car ils pourraient endommager le verre.

Assemblage

Si la porte du four comporte deux plaques en verre, réalisez les étapes 2 à 4.

1. Introduisez la plaque en verre par l'arrière en l'inclinant.
(Schéma A)
Veillez à ce que l'inscription « Right above » soit orientée vers le haut et la droite.

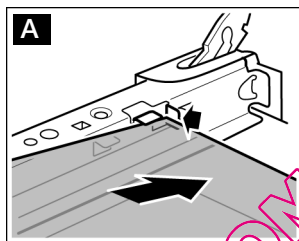

2. Introduisez la plaque en verre supérieure par l'arrière en l'inclinant. La surface lisse doit se trouver vers l'extérieur.
3. Remplacez et revissez le couvercle.
4. Remontez la porte du four.

Utilisez uniquement le four après vous être assuré que les plaques en verre sont correctement montées.

Que faire en cas d'incident

Quand un incident se produit, il s'agit généralement d'une petite anomalie facile à corriger. Avant de faire appel au Service technique, essayez de résoudre l'incident à l'aide du tableau suivant.

Tableau d'incidents

Incident	Cause possible	Solution / conseils
Le four ne fonctionne pas.	Le fusible est défectueux.	Vérifier dans le disjoncteur automatique que le fusible est en bon état.
	Coupure de courant.	Vérifier que la lumière de la cuisine s'allume ou que d'autres appareils électroménagers fonctionnent.



Danger de décharge électrique !
Les réparations non appropriées sont dangereuses. Ils ne peuvent être effectués que par un personnel du Service technique dûment formé.

Changer l'ampoule de la plaque supérieure du four

L'ampoule du four doit être remplacée si elle est détériorée. Des ampoules de rechange résistantes à la température peuvent être achetées auprès du Service Technique ou dans des commerces spécialisés.
N'utilisez que ces ampoules.



1. Danger de décharge électrique !
Débranchez l'appareil du réseau électrique.
Assurez-vous qu'il soit bien débranché.
2. Placez un chiffon de cuisine dans le four froid, pour éviter des dommages.

3. Retirez la vitre protectrice en la dévissant vers la gauche.

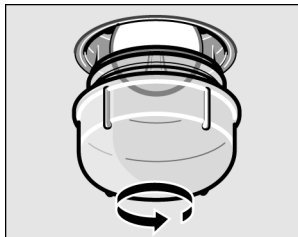

4. Remplacez l'ampoule par une autre de type similaire.
5. Revissez la vitre protectrice.
6. Retirez le chiffon de cuisine et rebranchez l'appareil au réseau électrique.

Vitre protectrice

Vous devez remplacer les vitres protectrices lorsqu'elles sont endommagées. Les vitres protectrices sont disponibles auprès du Service technique. Indiquez le n° de produit ainsi que le n° de fabrication de l'appareil.

Service technique

Notre Service technique est à la disposition des utilisateurs pour effectuer des réparations de l'appareil, réaliser l'achat d'accessoires ou de pièces détachées et répondre à toute question sur nos produits ou services.

Les informations de notre Service technique sont disponibles sur la documentation jointe.

N° de produit et n° de fabrication

Si vous contactez notre Service technique, indiquez le numéro de produit (E) et de fabrication (FD) de l'appareil.

L'étiquette de caractéristiques reprenant ces numéros est collée sur le côté droit de la porte du four.

Pour éviter tout ennui, nous vous recommandons d'annoter les informations de votre appareil ainsi que le numéro de téléphone du Service technique ci-dessous.

N° de produit.	N° de fab. :
----------------	--------------

Service technique ☎

Conseils pour économiser de l'énergie et concernant l'environnement

Ce chapitre reprend quelques conseils pour économiser de l'énergie pendant le cycle de cuisson et de rôtissage, ainsi que des consignes pour la mise au rebut de l'appareil.

Économiser de l'énergie

Préchauffez uniquement le four lorsque la recette ou les tableaux l'exigent.

Utilisez des moules foncés, vernis ou émaillés en noir car ils absorbent mieux la chaleur.

Ouvrez le moins possible la porte du four pendant le cycle de cuisson et de rôtissage.

Si vous enfournez plusieurs gâteaux, faites-le de préférence un par un. Le four sera encore chaud et vous réduirez ainsi le temps de cuisson du second gâteau. Vous pouvez également enfourner deux moules rectangulaires l'un à côté de l'autre.

Pour les temps de cuisson longs, vous pouvez éteindre le four 10 minutes avant la fin pour tirer profit de la chaleur résiduelle.

Élimination des résidus de manière écologique



Jetez l'emballage de manière écologique.

Cet appareil est identifié conformément à la Directive de Résidus des Appareils Électriques et Électroniques WEEE 2002/96/CE.

Cette directive définit le cadre pour le recyclage et la réutilisation des appareils usagés dans tout le territoire européen.

Tableaux et suggestions

Vous trouverez ci-après tout un choix de plats et les réglages optimaux pour les élaborer. Les accessoires que vous pouvez utiliser ainsi que la hauteur de cuisson sont indiqués. Nous y présentons également quelques suggestions sur les récipients et la préparation et vous donnons quelques astuces au cas où le résultat ne serait pas à la hauteur de vos espoirs.

Si vous souhaitez utiliser votre propre recette, reportez-vous à un produit équivalent du tableau de cuisson.

Gâteaux et pâtisseries

Moules à pâtisserie

Idéalement, utilisez des moules métalliques de couleur sombre.

Placez toujours le moule sur la grille.









Tableaux

Les types de cuisson indiqués ont été calculés en plaçant les aliments dans le four froid. Ainsi vous économisez de l'énergie. Si vous souhaitez préchauffer le four, raccourcissez les temps de cuisson de 5 à 10 minutes.

Vous pouvez consulter dans les tableaux le mode de cuisson qui convient le mieux au type de gâteau ou petits-fours en question.

La température et la durée de cuisson dépendent de la quantité et de la consistance de la pâte. C'est pourquoi nous indiquons toujours des marges de temps dans les tableaux de cuisson. Commencez avec la valeur la plus faible. Les gâteaux sont dorés plus uniformément avec une température faible. Si vous le désirez, vous pourrez augmenter la température la prochaine fois.







Vous trouverez des informations supplémentaires au paragraphe « Conseils pratiques de cuisson » qui se trouve après les tableaux.

Gâteaux à préparer dans des moules	Moule sur la grille	Hauteur	Mode de cuisson	Température (°C)	Temps de cuisson (minutes)
Gâteaux à pâte levée simple	Moule à manqué / moule couronne / moule rectangulaire	2		170-190	50-60
	3 moules rectangulaires*	2+3		150-170	75-105
Gâteaux à pâte levée fine (biscuit de Savoie, par ex.)	Moule à manqué / moule couronne / moule rectangulaire	2		150-170	60-70
	3 moules rectangulaires*	2+3		140-160	75-105
Fond de pâte brisée avec bord	Moule démontable	1		170-190	25-35
Fond de tarte à pâte levée	Moule pour fond de tarte aux fruits	2		150-170	20-30
Tarte en pâte à biscuit	Moule démontable	2		160-180	30-40
Tarte aux fruits ou au fromage, pâte brisée**	Moule démontable en métal sombre	1		170-190	70-90
Tarte aux fruits fine à pâte levée	Moule démontable / moule à manqué	2		160-180	50-60

Gâteaux à préparer dans des moules	Moule sur la grille	Hauteur	Mode de cuisson	Température (°C)	Temps de cuisson (minutes)
Quiches** (ou tartes à l'oignon, etc.)	Moule démontable	1		180-200	50-60

* Veillez à la position du moule rectangulaire. Vous pouvez acquérir des grilles supplémentaires dans les commerces spécialisés.

** Laissez les gâteaux reposer 20 minutes dans le four.

Gâteaux sur la tôle de cuisson		Hauteur	Mode de cuisson	Température (°C)	Temps de cuisson (minutes)
Pizzas	Tôle	2		210-230	25-35
	Tôle de cuisson en aluminium+ Tôle de cuisson émaillée plate*	2+3		180-200	35-45
	Tôle de cuisson en aluminium+ Tôle de cuisson émaillée profonde	2+4		180-200	35-45
Stroudel, sucré	Tôle	3		170-190	20-30
	Tôle de cuisson en aluminium+ Tôle de cuisson émaillée plate*	2+3		170-190	35-45
	Tôle de cuisson en aluminium+ Tôle de cuisson émaillée profonde	2+4		170-190	35-45

* Si vous cuisez sur deux niveaux, placez toujours la tôle de cuisson émaillée profonde au niveau supérieur.

Pain et petits pains		Hauteur	Mode de cuisson	Température (°C)	Temps de cuisson (minutes)
Pain à la levure de boulanger avec 1,2 kg de farine*, (préchauffer)	Tôle de cuisson émaillée	2		270	8
				200	35-45
Pain au levain avec 1,2 kg de farine*, (préchauffer)	Tôle de cuisson émaillée	2		270	8
				200	40-50
Petits pains (au seigle, par ex.)	Tôle de cuisson émaillée	3		200-220	20-30

* Ne versez jamais d'eau directement à l'intérieur du four chaud.

Pâtisserie		Hauteur	Mode de cuisson	Température (°C)	Temps de cuisson (minutes)
Petits gâteaux et gâteaux secs	Plaque 2 plaques*	3		150-170	10-20
		2+3		140-160	25-35
Meringues	Plaque	3		80-100	120-150
Pets-de nonne	Plaque	2		190-210	30-40
Macarons	Plaque 2 plaques*	3		100-120	30-40
		2+3		100-120	35-45

* Si vous cuisez sur deux niveaux, placez toujours la tôle de cuisson émaillée au niveau inférieur. Vous pouvez acquérir des plaques supplémentaires dans les commerces spécialisés.

Conseils pratiques de cuisson

Si vous suivez votre propre recette.	Vous pouvez vous reporter à un produit équivalent du tableau de cuisson.
Vérifier que le gâteau à pâte levée est à point.	Environ 10 minutes avant la fin du temps de cuisson spécifié sur la recette, enfoncez un bâtonnet en bois fin au point le plus élevé du gâteau. Si le bâtonnet est propre, sans reste de pâte, le gâteau est prêt.
Le gâteau est tout plat.	La prochaine fois, utilisez moins de liquide ou choisissez une température de cuisson 10 degrés inférieure. Observez les temps indiqués sur la recette au moment de faire la pâte.

Le gâteau est bien monté au centre, mais pas les bords.	N'huilez pas le moule. Une fois le gâteau cuit, décollez-le délicatement du moule avec la lame d'un couteau.
Le gâteau est trop doré sur le dessus.	Placez le gâteau plus au fond du four, choisissez une température de cuisson inférieure et laissez-le cuire plus longtemps.
Le gâteau est sec.	Faites plusieurs orifices dans le gâteau cuit à l'aide d'un bâtonnet. Versez ensuite quelques gouttes de jus de fruit ou d'alcool sur le gâteau. La prochaine fois, choisissez une température de cuisson 10 degrés inférieure et réduisez le temps de cuisson.
Le pain et la pâtisserie (tarte au fromage, par ex.) sont jolis à voir mais à l'intérieur ils sont pâteux (humides, voire très humides à certains endroits).	La prochaine fois, utilisez moins de liquide et laissez le produit un peu plus longtemps dans le four, à une température inférieure. Pour des gâteaux avec un dessus plus fondant, enfournez tout d'abord le fond. Ensuite, éparpillez sur le fond du gâteau des amandes en morceaux ou de la chapelure avant de verser, puis terminez le gâteau. Respectez les temps de cuisson indiqués sur la recette.
Les petits-fours ne sont pas tous dorés de la même manière.	Choisissez une température inférieure ; les petits-fours seront alors plus homogènes. Enfournez les petits-fours les plus délicats à un niveau avec chaleur de voûte et de sole ☐. Le papier sulfurisé qui dépasse peut également avoir une influence sur la circulation de l'air. Découpez-le toujours pour qu'il corresponde à la taille du bac.
Cuisson sur plusieurs niveaux. Les petits-fours de la tôle supérieure sont plus sombres que ceux de la tôle inférieure.	Pour cuire sur plusieurs niveaux, utilisez toujours la chaleur tournante ☒. Même si vous enfournez plusieurs tôles à la fois, il se peut que les petits-fours ne soient pas tous prêts en même temps.
Lorsque je cuis des gâteaux fondants, de l'eau condensée se forme.	La cuisson peut générer de la vapeur d'eau. Une partie de cette vapeur est évacuée par la poignée de la porte du four et peut se condenser et former des gouttes d'eau dans le bandeau de commande ou sur les façades des meubles autour. Ce phénomène est inévitable.

Viande, volaille, poisson

Vaisselle

Vous pouvez utiliser toute vaisselle résistante à la chaleur. La moule émaillé convient également très bien au gros rôtis.

Placez toujours le plat au centre de la grille.

Posez la vaisselle en verre très chaude sur une serviette sèche. Si la surface est humide ou froide, le verre peut se casser.

Conseils pour les rôtis

Le résultat du rôtissage dépend de la nature et de la qualité de la viande.

Sur la viande maigre, versez 2 à 3 cuillers à soupe de liquide, et 8 à 10 cuillers à soupe de liquide sur les rôtis à braiser, ceci suivant leur taille.

Retournez à mi-temps de la cuisson les morceaux de viande.

Une fois que le rôti est cuit, laissez-le reposer 10 minutes de plus dans le four éteint et fermé. De la sorte, le jus se répartit mieux dans la viande.

Conseils pour les grillades

Lorsque vous utilisez le gril, fermez toujours le four.

Prenez si possible des pièces à griller de même épaisseur. Elles doivent faire 2 à 3 cm d'épaisseur minimum. Elles seront alors uniformément dorées et bien juteuses. Salez les steaks seulement une fois grillés.

Déposez les morceaux à griller directement sur la grille. Si vous faites griller une seule pièce, vous obtiendrez les meilleurs résultats en la plaçant au centre de la grille.

Enfournez en plus la moule émaillé au niveau 1. Elle récupère le jus de viande et le four se salit moins.

Aux deux tiers du temps de cuisson indiqué, retournez les grillades.

la résistance du gril s'allume et s'éteint en permanence. C'est tout à fait normal. Le nombre de fois dépend de la position gril sélectionnée.

Viande

Le tableau s'entend enfournement dans le four froid.
Les valeurs des tableaux sont indicatives. Elles dépendent de la qualité et de la nature de la viande.

Viande	Poids	Vaisselle	Hauteur	Mode de cuisson	Température °C, grill	Durée, minutes
Rôti de bœuf à braiser (p.ex. noix entrecôte)	1 kg	fermé	2		220-240	90
	1,5 kg		2		210-230	110
	2 kg		2		200-220	130
Aloyau	1 kg	ouvert	2		200-220	70
	1,5 kg		2		190-210	80
	2 kg		2		180-200	90
Rosbif, à point*	1kg chacune	ouvert	1		220-240	40
Steaks, bien cuits		Grille***	5		3	20
Steaks, à point		Grille***	5		3	15
Viande de porc sans couenne (p.ex. échine)	1 kg	ouvert	1		200-220	100
	1,5 kg		1		190-210	140
	2 kg		1		180-200	160
Viande de porc avec couenne** (p.ex. épaule, jarret)	1 kg	ouvert	1		190-210	120
	1,5 kg		1		180-200	150
	2 kg		1		170-190	180
Carré de porc avec l'os	1kg chacune	fermé	2		220-240	70
Rôti de viande hachée	750 g	ouvert	1		180-200	70
Saucisses	750 g env.	Grille***	4		3	15
Rôti de veau	1 kg	ouvert	2		190-210	100
	2 kg		2		170-190	120
Gigot d'agneau désossé	1,5kg	ouvert	1		150-170	110

* Tournez le rosbif à mi-cuisson. Une fois le rosbif cuit, enveloppez-le dans une feuille d'aluminium et laissez-le reposer 10 minutes dans le four.

** Entaillez la couenne de la viande de porc puis, au moment de la retourner, posez la viande avec la couenne au contact du plat.

*** Enfourez la lèche-frite au niveau 1.

Volaille

Le tableau s'entend pour un enfournement dans le four froid.

Les indications de poids figurant dans le tableau s'entendent pour de la volaille non farcie, prête à cuire.

Si vous faites des grillades directement sur la grille, enfournez la lèchefrite au niveau 1.

Percez la peau sous les ailes des canards ou des oies afin que la graisse puisse s'écouler.

Retournez la volaille entière aux deux-tiers du temps de cuisson.

Les volailles seront particulièrement croustillantes si vous les badigeonnez de beurre, d'eau salée ou de jus d'orange en fin de cuisson.

Volaille	Poids	Vaisselle	Hauteur	Mode de cuisson	Température °C	Durée, minutes
Moitiés de poulets, 1 à 4 moitiés	de 400 g	Grille	2		200-220	40-50
Morceaux de poulet	de 250 g	Grille	2		200-220	30-40
Poulet entier, 1 à 4 poulets	de 1 kg	Grille	2		190-210	50-80
Canard	1,7 kg	Grille	2		180-200	90-100
Oie	3 kg	Grille	2		170-190	110-130
Dindonneau	3 kg	Grille	2		180-200	80-100
2 cuisses de dinde	de 800 g	Grille	2		190-210	90-110

Poisson

Le tableau s'entend pour un enfournement dans le four froid.

Poisson	Poids	Vaisselle	Hauteur	Mode de cuisson	Température °C, grill	Durée, minutes
Poisson grillé	de 300 g	Grille*	3		2	20-25
	1 kg		2		180-200	45-50
	1,5 kg		2		170-190	50-60

Poisson	Poids	Vaisselle	Hauteur	Mode de cuisson	Température °C, gril	Durée, minutes
Poisson en tranches, p.ex. des darnes	de 300 g	Grille*	4		2	20-25

* Enfourez la moule émaillé au niveau 1.

Conseils pratiques pour le rôtissage conventionnel et la grillade

Aucune référence n'apparaît dans le tableau d'orientation concernant le poids du rôti que je souhaite préparer.

Programmez le poids inférieur le plus proche et allongez le cycle de cuisson.

Comment vérifier que le rôti est à point ?

Utilisez un thermomètre à viande (disponible dans les commerces spécialisés) ou effectuez le « test de la cuillère ». Pressez la cuillère contre le rôti. Si la viande est consistante au toucher, elle est à point ; sinon, vous devrez la laisser rôtir encore quelque temps.

Le rôti est trop sombre et il est même brûlé à plusieurs endroits.

Vérifiez que la hauteur et la température choisies sont bien les bonnes.

Le rôti est joli mais le jus est brûlé.

La prochaine fois, utilisez un récipient plus petit ou ajoutez plus de liquide.

Le rôti est joli mais le jus n'a pas bruni, il est trop clair.

La prochaine fois, utilisez un récipient plus grand ou ajoutez moins de liquide.

Au moment de faire le jus de rôti, de la vapeur d'eau s'échappe.

Grande partie de cette vapeur est évacuée par l'évent de anti-buée et peut se condenser sous forme de gouttes d'eau dans le bandeau de commande, qui lui est plus froid, ou sur les façades des meubles adjacents. Ce phénomène est normal et inévitable.

Gratins, soufflés, toasts

Les types de cuisson indiqués ont été calculés en plaçant les produits dans le four froid.

Plat	Récipient	Hauteur	Mode de cuisson	Température °C, échelle du gril	Durée (en minutes)
Soufflés sucrés (soufflé de fromage aux fruits, par ex.)	Moule à soufflés	2		180-200	40-50
Gratins avec des ingrédients pré-cuits (gratin de pâtes, par ex.)	Moule à gratiner ou tôle de cuisson émaillée	3		210-230	30-40
		3		210-230	20-30
Gratins avec des ingrédients crus* (gratin de pommes de terre, par ex.)	Moule à soufflés ou tôle de cuisson émaillée	2		150-170	50-60
		2		150-170	50-60
Brunir des toasts	Grille	5		3	4-5
Gratiner des toasts	Grille**	4		3	5-8

* Le gratin ne devra pas dépasser de plus de 2 cm.

** Introduisez toujours la tôle de cuisson émaillée à la hauteur 1.

Décongélation

Sortez l'aliment de son emballage, placez-le dans un récipient adapté et posez ce dernier sur la grille.

Suivez les recommandations du fabricant qui apparaissent sur l'emballage.

Les temps de décongélation varient en fonction de la nature et de la quantité des produits à décongeler.

Plat	Accessoires	Hauteur	Mode de cuisson	Température (°C)
Produits surgelés* Tartes à la crème, tartes glacées au chocolat ou au caramel, fruits, poulet, petites saucisses et viande, pain, petits pains, gâteaux et autres petits–fours, par ex.	Grille	2	☐*	Ne pas toucher au bouton de température.

* Couvrir les produits surgelés d'une feuille pour micro–onde. Les morceaux de volaille doivent être placés côté viande vers le bas.

Séchage

Utilisez uniquement des fruits et légumes frais et lavez–les toujours consciencieusement.

Laissez–les égoutter suffisamment longtemps et essuyez–les complètement.

Couvrez la tôle de cuisson émaillée et la grille de papier sulfurisé ou équivalent.

Plat	Hauteur	Mode de cuisson	Température (°C)	Durée (en heures)
600 g de pommes en rondelles	2+3	☐	80	env. 5
800 g de poires en morceaux	2+3	☐	80	env. 8
1,5 kg de prunes	2+3	☐	80	env. 8–10
200 g d'herbes aromatiques propres	2+3	☐	80	env. 1½ heure



Remarque

Si les fruits ou légumes sont gorgés de jus ou d'eau, vous devrez les retourner plusieurs fois. Une fois séchés, retirez–les immédiatement du papier.

Produits précuits surgelés

Suivez les recommandations du fabricant qui apparaissent sur l'emballage.

Les types de cuisson indiqués ont été calculés en plaçant les produits dans le four froid.

Plat		Hauteur	Mode de cuisson	Température (°C)	Durée (en minutes)
Frites*	Tôle de cuisson émaillée	3		210-230	25-30
Pizza*	Grille	2		200-220	15-20
Pizza-baguette*	Grille	2		190-210	15-20

* Placez du papier sulfurisé sur l'accessoire. Vérifiez que le papier est adapté à la température voulue.

Remarque

La tôle peut se déformer pendant le réchauffement de produits surgelés. Ceci est dû à la différence de températures. La déformation disparaîtra au cours du réchauffement.

Élaboration de confitures

Préparatifs :

Utilisez des pots et rondelles de caoutchouc propres et en parfait état. Les pots doivent être, dans la mesure du possible, de même taille. Les valeurs du tableau se rapportent à des pots ronds d'un litre. Attention ! N'utilisez pas de pots de plus grande contenance ou plus hauts car les couvercles pourraient éclater.

Utilisez uniquement des fruits et légumes frais. Lavez-les toujours consciencieusement.

Versez les fruits ou légumes dans les pots. Nettoyez à nouveau les bords des pots, si besoin est. Il est important que ceux-ci soient toujours propres. Placez la rondelle de caoutchouc et le couvercle humides sur le pot rempli. Fermez les pots avec une bride.

N'enfournez pas plus de six pots à la fois. Les temps indiqués sont des valeurs indicatives. La température ambiante, le nombre de pots et la température de leur contenu peuvent faire varier ces valeurs. Avant d'éteindre le four, assurez-vous que le contenu des pots bouillonne réellement.

La programmation s'effectue de la façon suivante :

1. Placez la tôle de cuisson émaillée plate à la hauteur 2. Placez les pots sur la tôle en évitant qu'ils se touchent.
2. Versez un demi-litre d'eau chaude (env. 80 °C) sur la tôle de cuisson émaillée.
3. Fermez la porte du four.
4. Réglez le bouton de fonctions sur .
5. Réglez le bouton température entre 170 et 180 °C.

Confitures

Dès que des bulles commencent à apparaître à intervalles courts dans les pots (après 40 à 50 minutes), éteignez le bouton température. Laissez le bouton de fonctions en marche.

Après 25 à 35 minutes (chaleur résiduelle), retirez les pots du four. Les laisser refroidir longtemps dans le four favoriserait l'apparition de germes et les confitures seraient plus acidulées. Éteignez le bouton de fonctions.

Fruits dans des pots de 1 litre	Dès que des bulles apparaissent	Réchauffement postérieur
Pommes, groseilles, fraises	Déconnexion	env. 25 minutes
Cerises, abricots, pêches, groseilles	Déconnexion	env. 30 minutes
Compote de pommes, poires, prunes	Déconnexion	env. 35 minutes

Cuisson de légumes

Dès que des bulles commencent à monter du pot, réduisez la température de 140 à 120 °C avec le bouton température. Consultez le tableau pour savoir à quel moment éteindre le bouton température. Laissez les légumes dans le four pendant encore 30-35 minutes. Laissez le bouton de fonctions en marche pendant ce temps.

Légumes avec bouillon froid dans des pots d'un litre	Dès que des bulles apparaissent	Réchauffement postérieur
	120-140 °C	
Concombres	-	env. 35 minutes

Légumes avec bouillon froid dans des pots d'un litre	Dès que des bulles apparaissent 120-140 °C	Réchauffement postérieur
Betteraves rouges	env. 35 minutes	env. 30 minutes
Choux de Bruxelles	env. 45 minutes	env. 30 minutes
Haricots, choux-raves, choux rouges	env. 60 minutes	env. 30 minutes
Petits-pois	env. 70 minutes	env. 30 minutes

Retirer les pots du four

Après avoir retiré les pots du four, ne les placez pas sur une surface froide ou humide car ils pourraient éclater.

Plats normalisés

Selon les normes DIN 44547 et EN 60350.

Enfourner

Les types de cuisson indiqués ont été calculés en plaçant les produits dans le four froid.

Plat	Accessoires, conseils et avertissements	Hauteur	Mode de cuisson	Température (°C)	Durée de cuisson (en minutes)
Petits-beurre	Tôle de cuisson émaillée plate	2		160-170	20-30
	Tôle de cuisson émaillée profonde	3		160-170	30-40
	Tôle de cuisson en aluminium + tôle de cuisson émaillée plate*	2+3		140-160	20-30
	Tôle de cuisson en aluminium + tôle de cuisson émaillée profonde*	2+4		140-160	20-30
Petits gâteaux (20)	Plaque	3		160-180	20-30
Petits gâteaux, 20 par tôle (préchauffer)	Tôle de cuisson en aluminium + tôle de cuisson émaillée plat*	2+3		150-170	25-35
	Tôle de cuisson en aluminium + tôle de cuisson émaillée profonde*	2+4		150-170	25-35
Gâteau simple	Moule démontable	1		160-180	30-40

Plat	Accessoires, conseils et avertissements	Hauteur	Mode de cuisson	Température (°C)	Durée de cuisson (en minutes)
Gâteau à la levure cuit sur plaque	Tôle de cuisson émaillée	3		170-190	40-50
	Tôle de cuisson en aluminium + tôle de cuisson émaillée plate*	2+3		150-170	30-45
	Tôle de cuisson en aluminium + tôle de cuisson émaillée profonde*	2+4		150-170	30-45
Gâteau aux pommes nappé	2 grilles* + 2 moules démontables en fer-blanc Ø 20 cm**	2+3		190-210	70-80
	Tôle de cuisson émaillée + 2 moules démontables en fer-blanc Ø 20 cm**	1		200-220	70-80

* Si vous cuisez sur deux niveaux, placez toujours la tôle de cuisson émaillée profonde au niveau supérieur.

** Placez les gâteaux en diagonale sur l'accessoire.

Vous pouvez acquérir des grilles et des plaques à pâtisserie supplémentaires dans les commerces spécialisés.

Grillade

Les types de cuisson indiqués ont été calculés en plaçant les produits dans le four froid.

Plat	Accessoires	Hauteur	Mode de cuisson	Niveau du gril	Durée (en minutes)
Dorer des toasts (préchauffer 10 min.)	Grille	5		3	1-2
Hamburger de veau (12 unités)*	Grille	4		3	25-30

* Retournez-les à la mi-cuisson. Introduisez toujours la tôle de cuisson émaillée à la hauteur 1.

DE <http://www.bosch-hausgeraete.de>
GB <http://www.boschappliances.co.uk>
FR <http://www.bosch-electromenager.com>
NL <http://www.bosch-huishoudelijke-apparaten.nl>
FI <http://www.bosch-kodinkoneet.com>
DK <http://www.bosch-hvidevarer.com>
ES <http://www.bosch-ed.com>
PT <http://www.bosch.pt>
BE <http://www.electro.bosch.be>
AU <http://www.bosch.com.au>
AT <http://www.bosch-hausgeraete.at>
BR <http://www.boschelectrodomesticos.com.br>
GR <http://www.bosch-home.gr>
US <http://www.bosch-appliances.com>